

男子団体1部 1位トーナメント

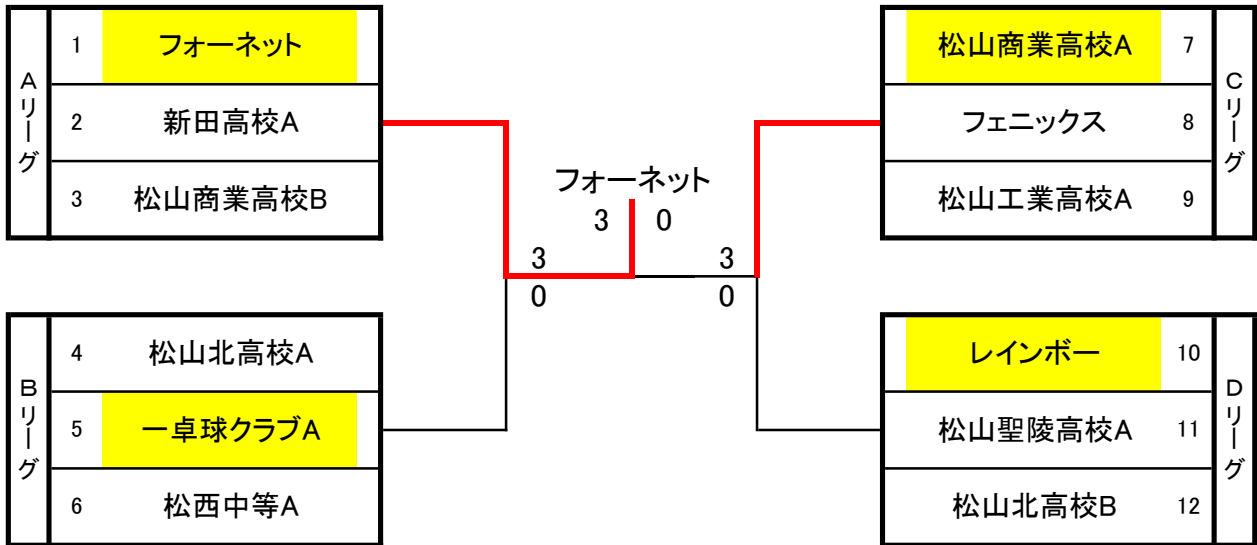

男子団体1部 2位トーナメント

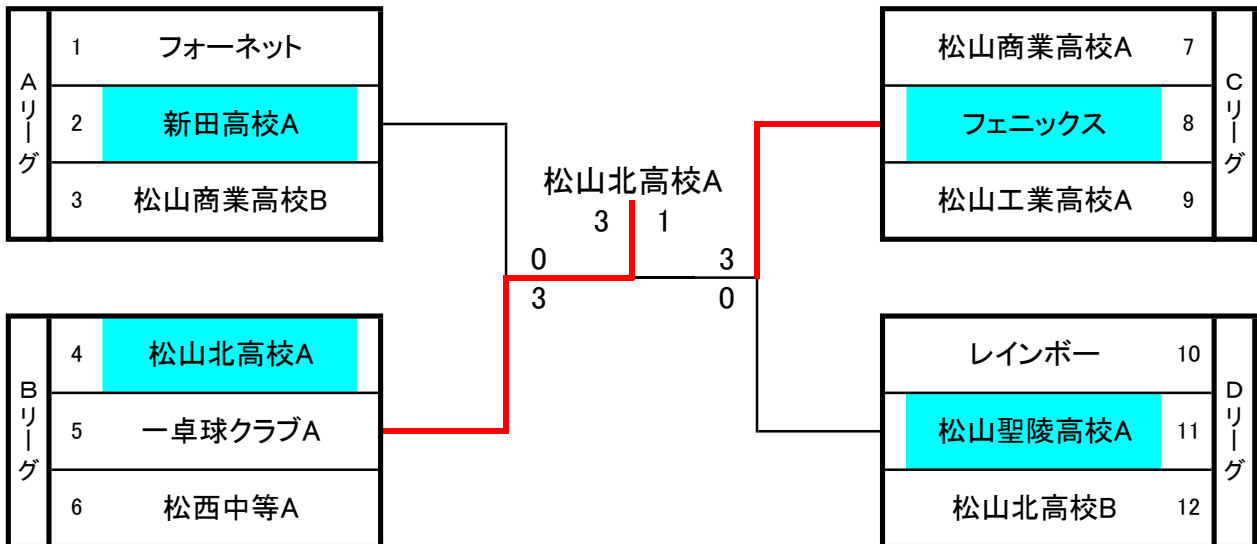

男子団体1部 3位トーナメント

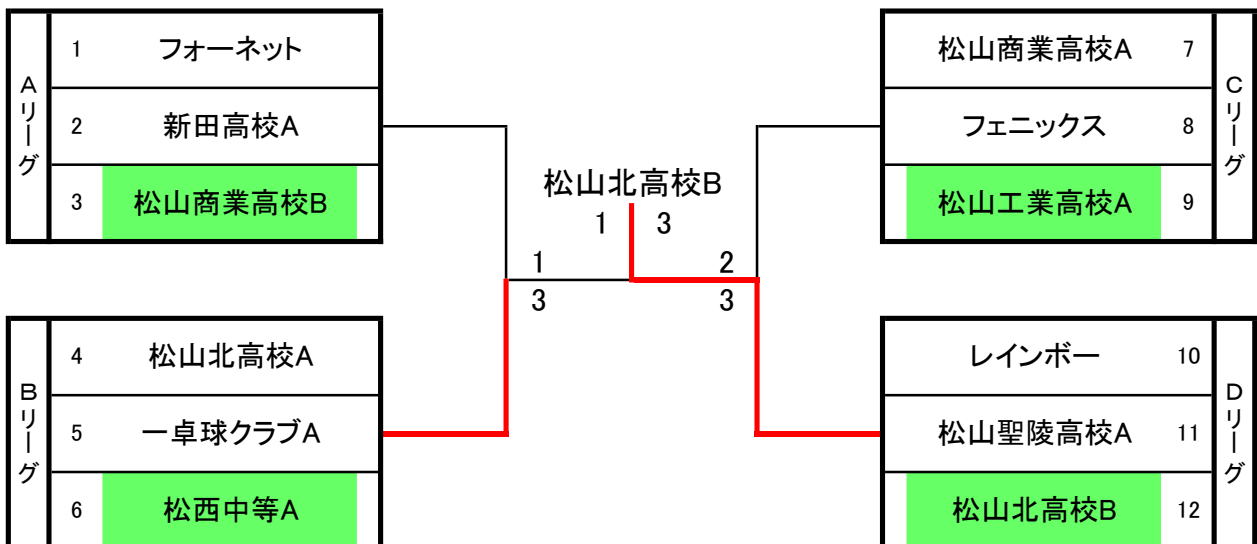

女子団体1部

		松山北高校	松山聖陵高校	レインボー	勝敗	得点	順位
1	松山北高校		3-1	3-1	2-0	4	1
2	松山聖陵高校	1-3		2-3	0-2	2	3
3	レインボー	1-3	3-2		1-1	3	2

女子団体2部 1位リーグ

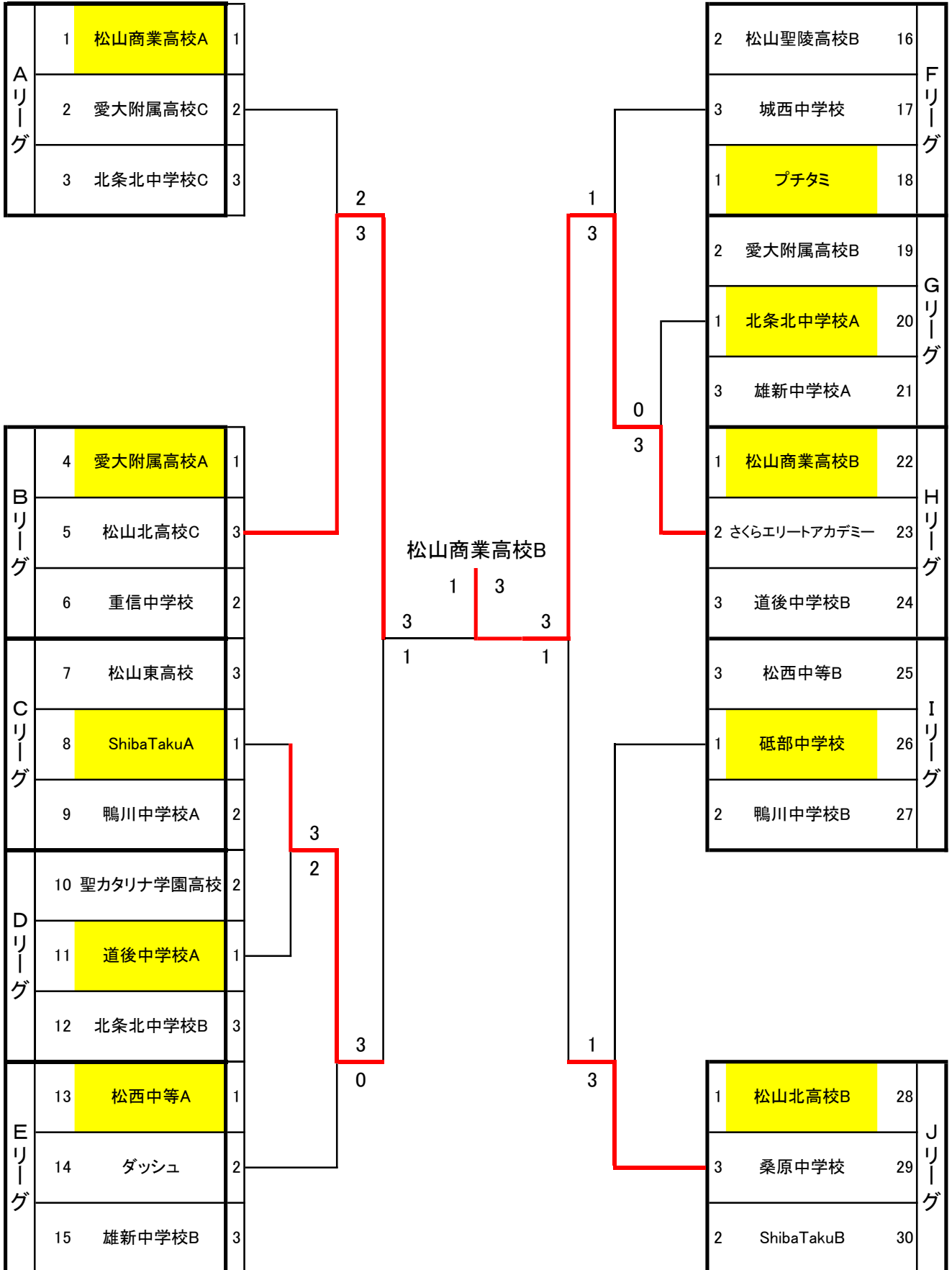

女子団体2部 2位リーグ

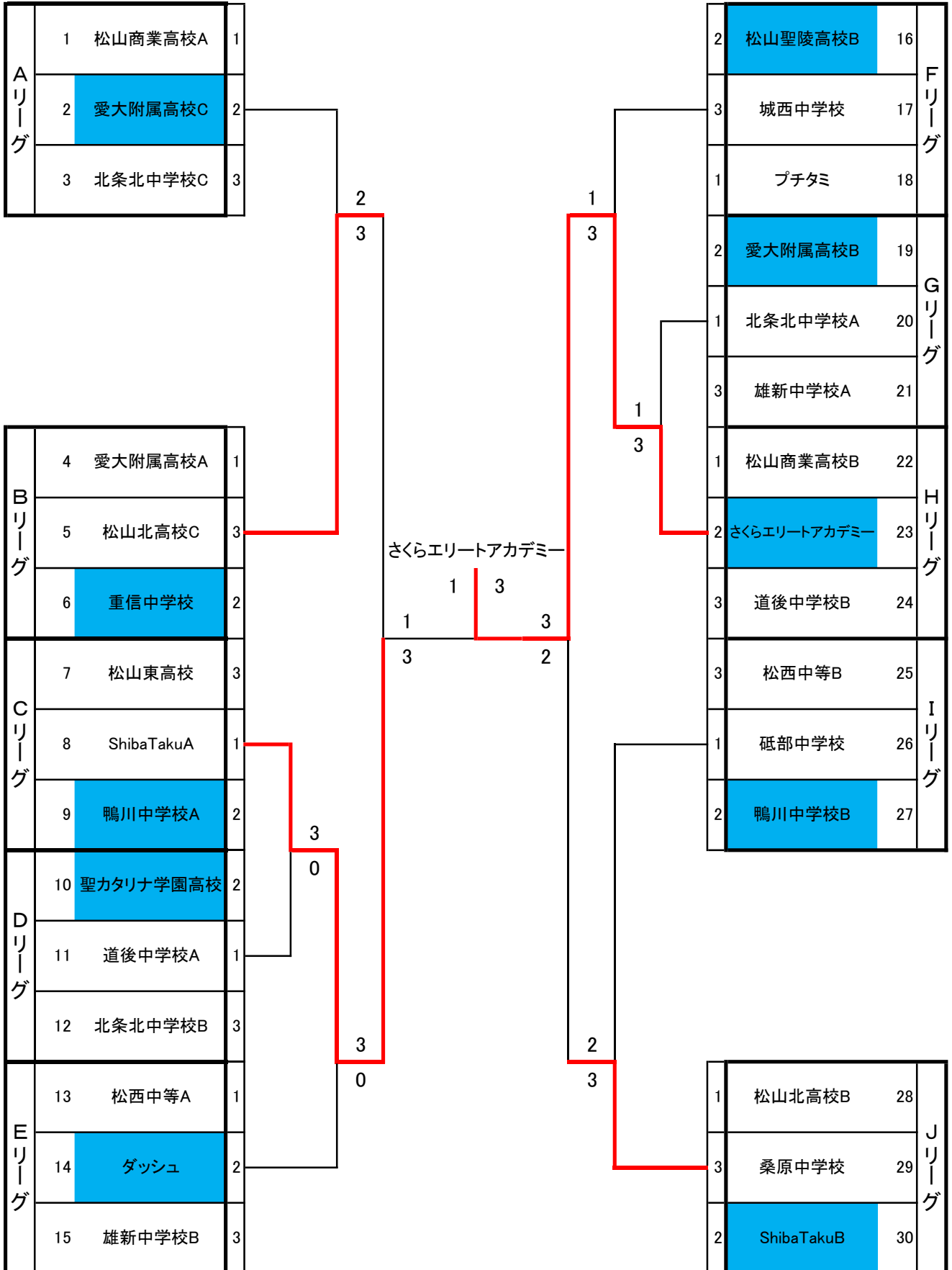

女子団体2部 3位リーグ

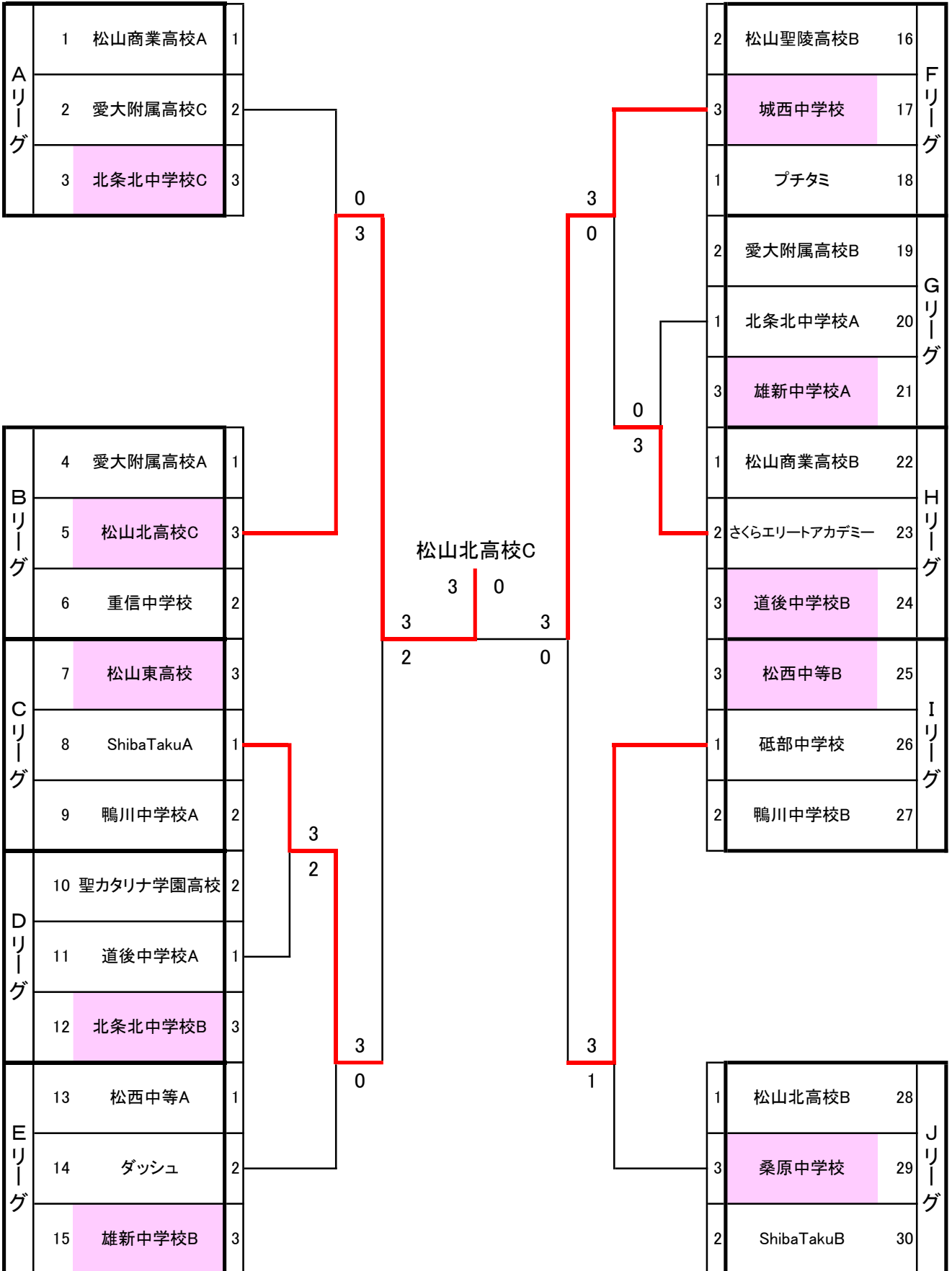

令和6年度松山卓球選手権大会

令和6年5月26日

松山市総合コミュニティセンター体育館

男子シングルス1部

1位トーナメント

A 1	1 尾脇 秀斗 (フォーネット)
	2 上松 匠海 (新田高校)
	3 矢野 寛太郎 (松山聖陵高校)
A 2	4 船戸 瑛介 (一卓球クラブ)
	5 徳岡 蒼史 (愛媛大学)
	6 高岡 諒 (新田高校)
A 3	7 大林 祐希 (to be)
	8 野々宮 将人 (松山聖陵高校)
	9 小松 巧人 (松西中等)
A 4	10 佐伯 恭兵 (プチャタミ)
	11 大塚 洸星 (松山聖陵高校)
	12 福井 結柘 (松山工業高校)
A 5	13 松田 収士 (タカタスポーツ)
	14 崎山 友一朗 (新田高校)
	15 岡田 一乃 (松山聖陵高校)
A 6	16 中川 孝之介 (一卓球クラブ)
	17 小阪 悠 (新田高校)
	18 古家 志穂 (松山聖陵高校)
A 7	19 池末 英二 (フェニックス)
	20 大平 凌魁 (ネクサス)
	21 増田 新 (松山聖陵高校)
A 8	22 松末 昂大 (アイノス)
	23 伊関 鳳史 (新田高校)
	24 浜本 哲進 (松山工業高校)
A 9	25 二宮 臣平 (一卓球クラブ)
	26 大政 光貴 (松山工業高校)
	27 永易 諒平 (愛媛大学)
A 10	28 坂本 隆斗 (松山聖陵高校)
	29 田村 公司郎 (to be)
	30 大野 魁聖 (新田高校)
A 11	31 真鍋 侑也 (チーム刈るぞO) キ
	32 三原 拓海 (新田高校) キ
	33

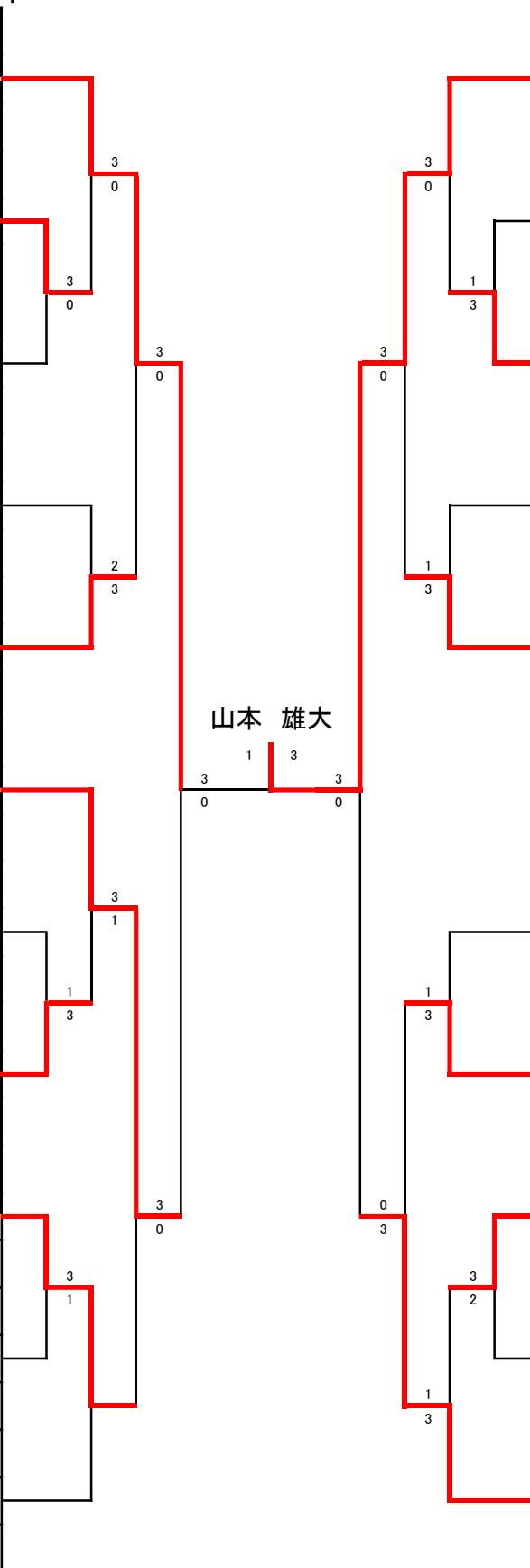

山本 雄大 (フォーネット) 34	B 1
大野 葵 (愛媛大学) 35	
竹田 和真 (新田高校) 36	
越智 佳月 (チーム刈るぞO) 37	B 2
大塚 陽生 (松山聖陵高校) 38	
小池 悠也 (新田高校) 39	
島田 育弥 (新田高校) 40	B 3
山本 洸太 (松山聖陵高校) 41	
井上 權和 (松山工業高校) 42	
川村 侑生 (松山北高校) 43	B 4
兵頭 颯人 (一卓球クラブ) 44	
林 蒼琉 (新田高校) 45	
西田 貴 (フェニックス) 46	B 5
畠下 雄成 (松山聖陵高校) 47	
下田 翔龍 (松西中等) 48	

露口 裕士 (フェニックス) 49	B 6
堀田 逞 (松山聖陵高校) 50	
上甲 湊陽 (新田高校) 51	
竹本 優一 (フォーネット) 52	B 7
山下 叶翔 (松山聖陵高校) 53	
塚本 夏樹 (松西中等) 54	
長曾我部 雄大 (新田高校) 54	B 8
灘野 圭一郎 (松山北高校) 55	
渡邊 大也 (愛媛大学) 56	
野々宮 大祐 (松山聖陵高校) 57	B 9
松岡 遼 (一卓球クラブ) 58	
栗田 涼 (松山聖陵高校) 59	
大枝 健人 (松西中等) 60	B 10
小原 歓大 (朝日大学) 61	
寺島 暖人 (新田高校) 62	
中野 結良 (松山工業高校) 63	

令和6年度松山卓球選手権大会
 令和6年5月26日
 松山市総合コミュニティセンター体育館

男子シングルス1部
 2位トーナメント

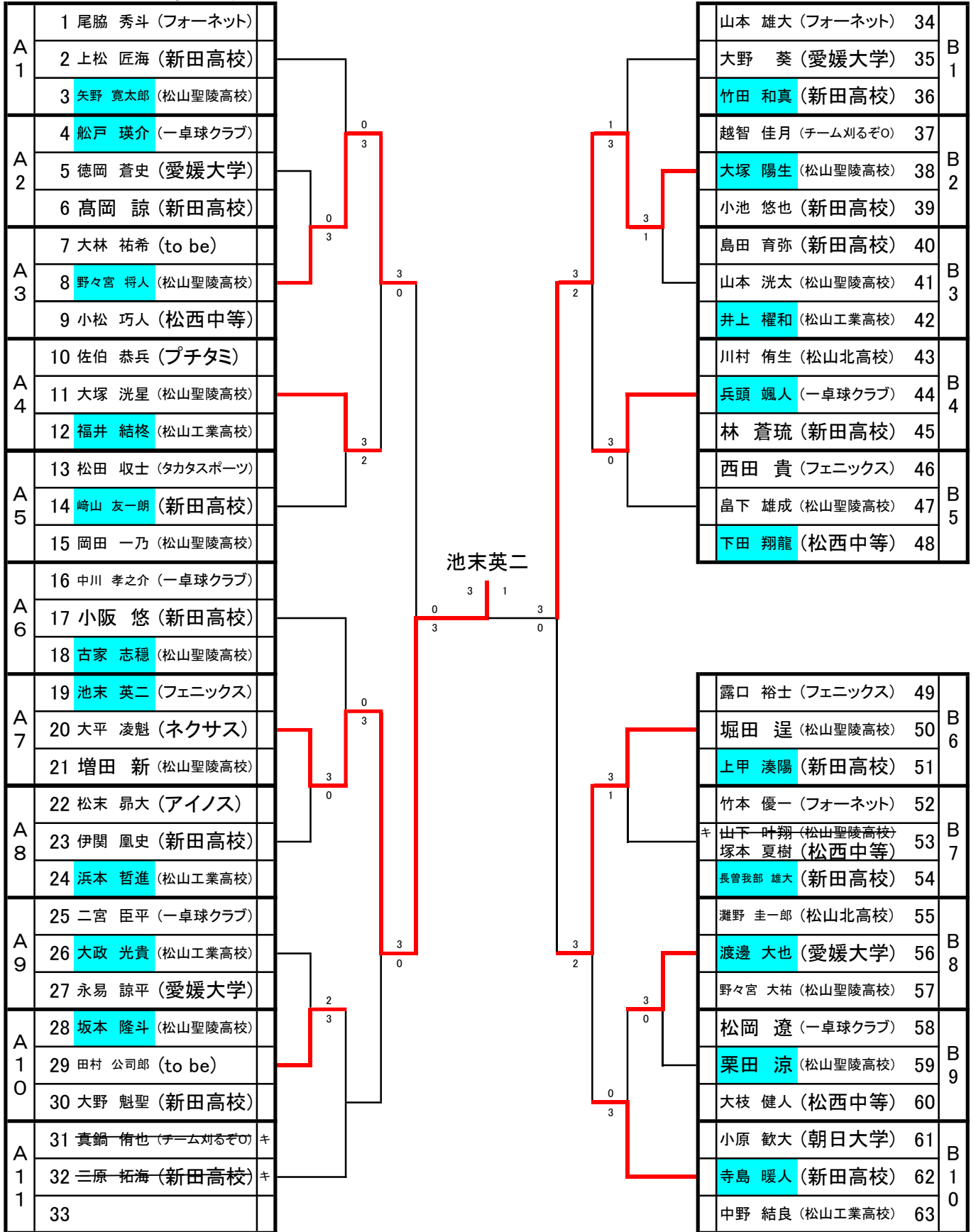

令和6年度松山卓球選手権大会
 令和6年5月26日
 松山市総合コミュニティセンター体育館

男子シングルス1部
 3位トーナメント

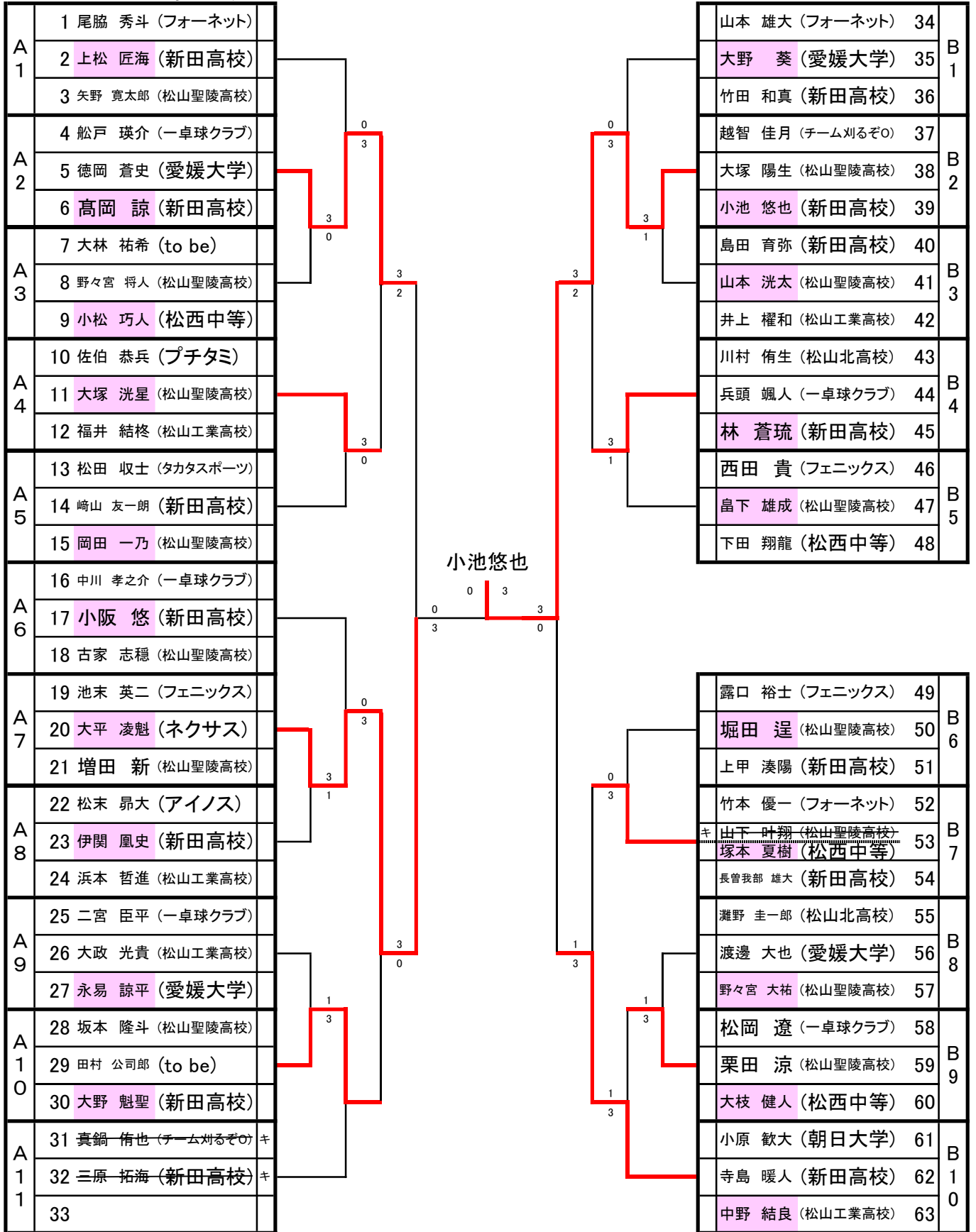

男子シングルス2部上位結果

1位リーグ

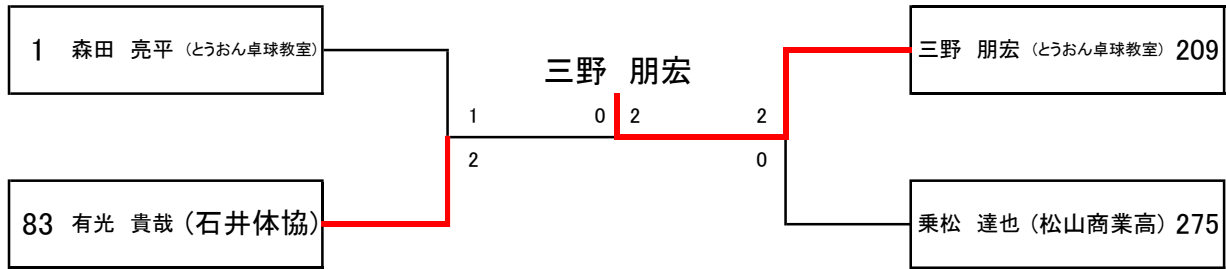

2位リーグ

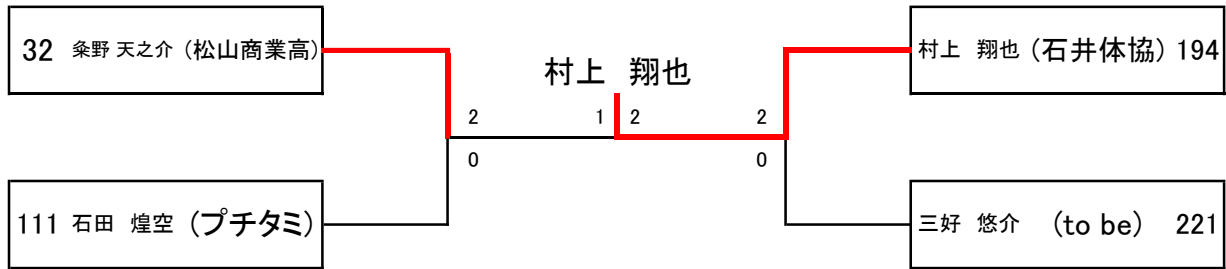

3位リーグ

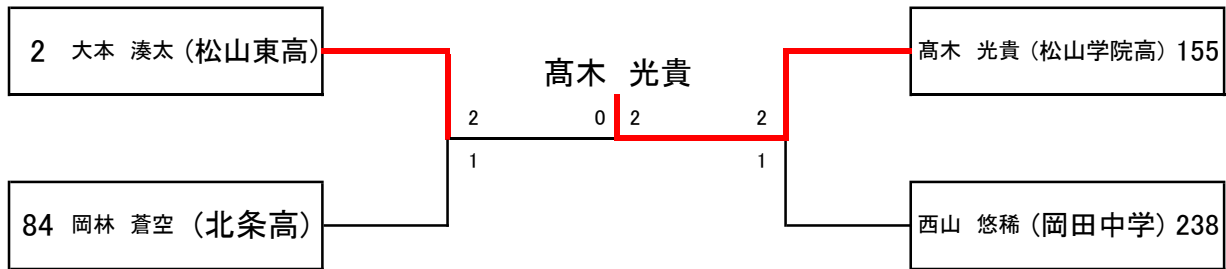

令和6年度松山卓球選手権大会
令和6年5月26日
松山市総合コミュニティセンター体育館

男子シングルス2部 1位トーナメント NO.1

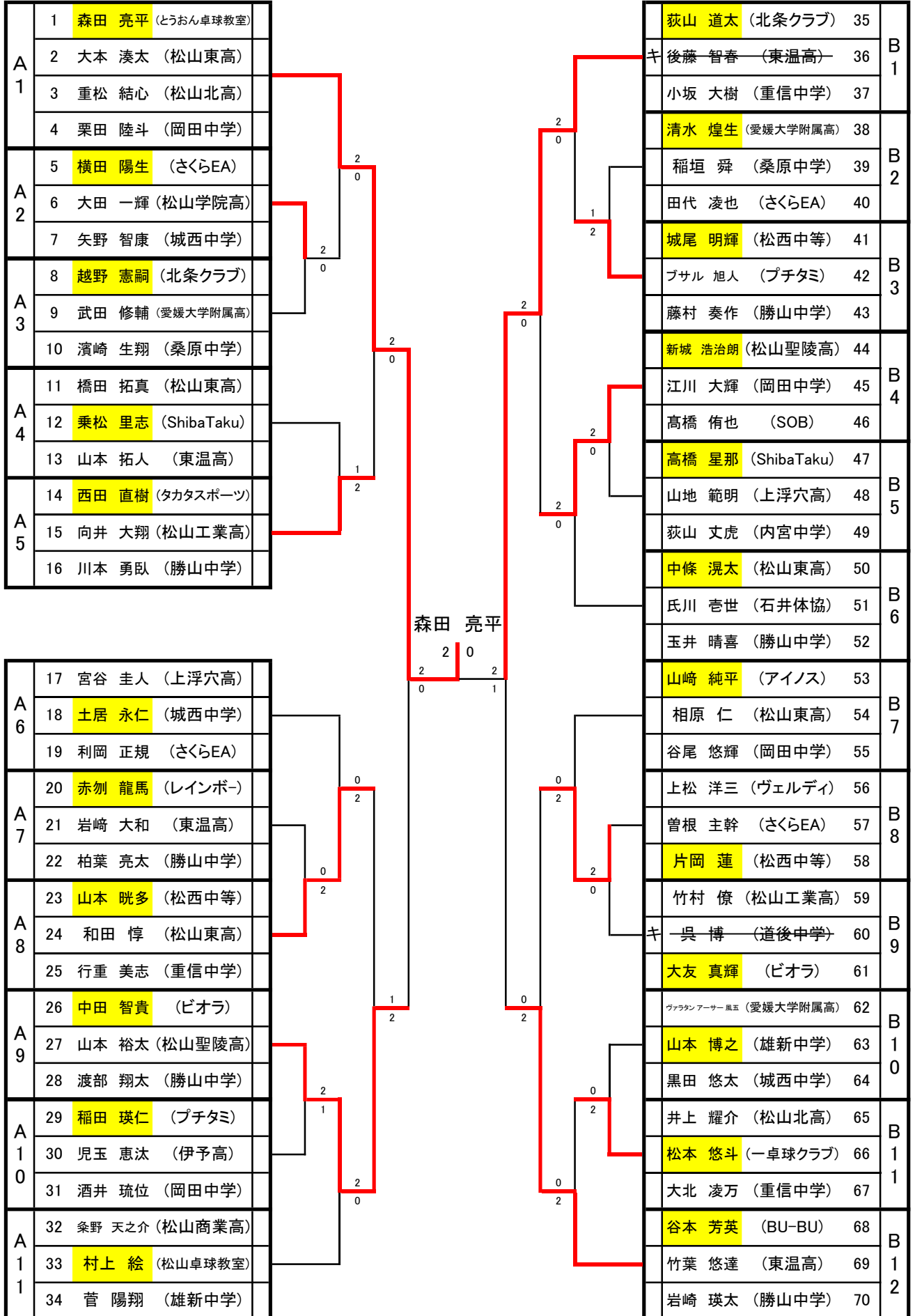

令和6年度松山卓球選手権大会
令和6年5月26日
松山市総合コミュニティセンター体育館

男子シングルス2部 1位トーナメント NO.2

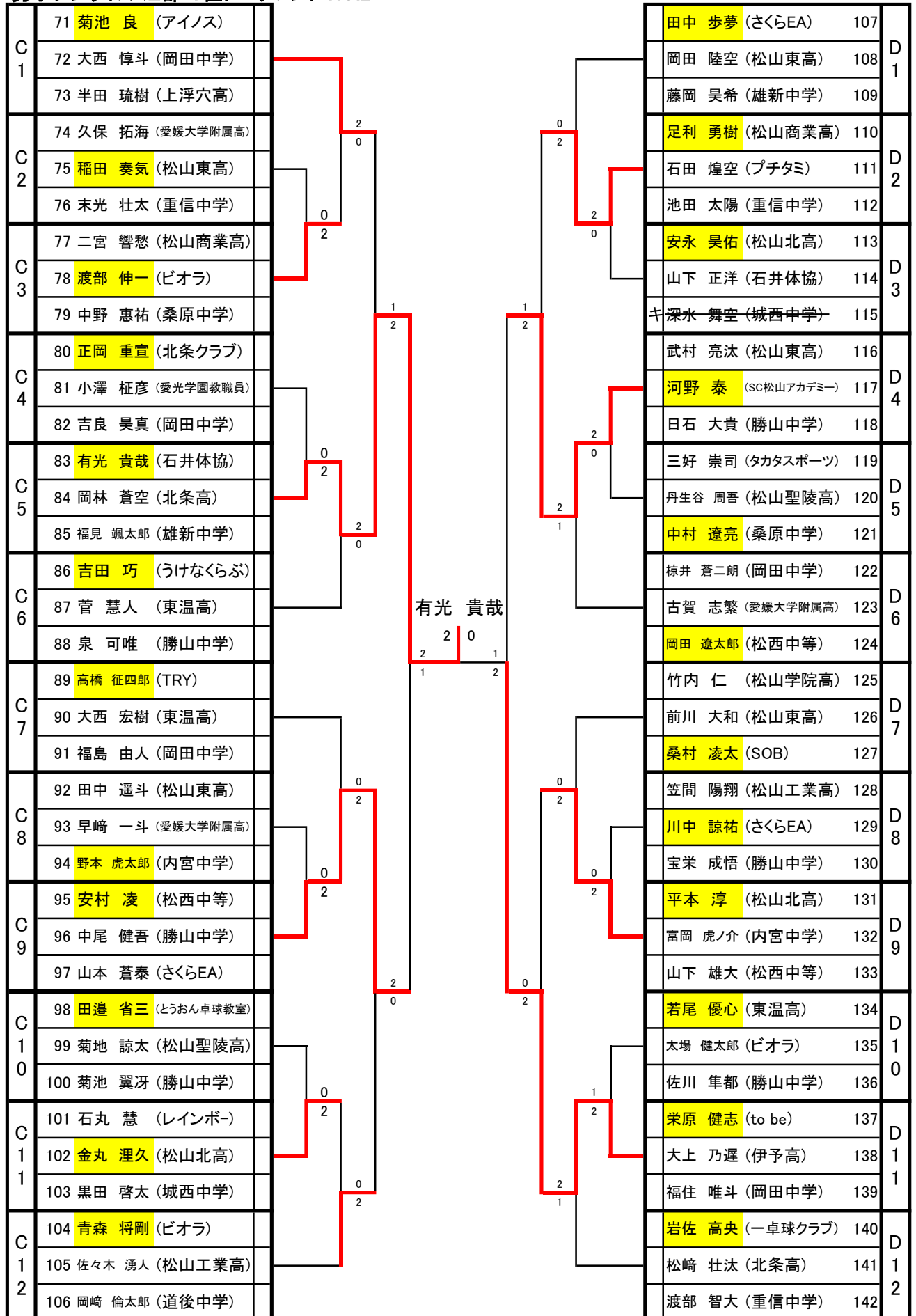

有光 貴哉
2 0
2 1

令和6年度松山卓球選手権大会
 令和6年5月26日
 松山市総合コミュニティセンター体育館

男子シングルス2部 1位トーナメント NO.3

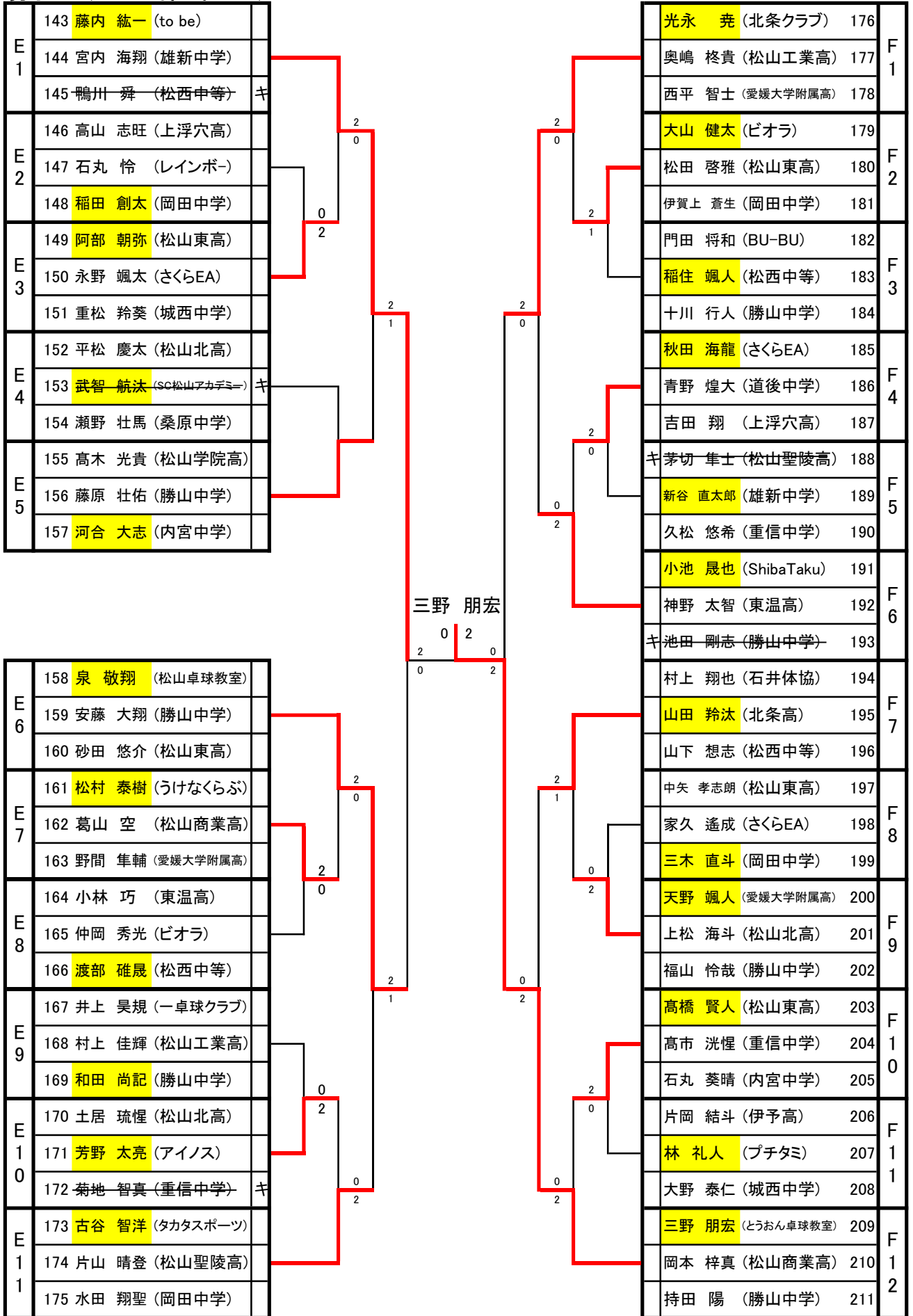

令和6年度松山卓球選手権大会
令和6年5月26日
松山市総合コミュニティセンター体育館

男子シングルス2部 1位トーナメント NO.4

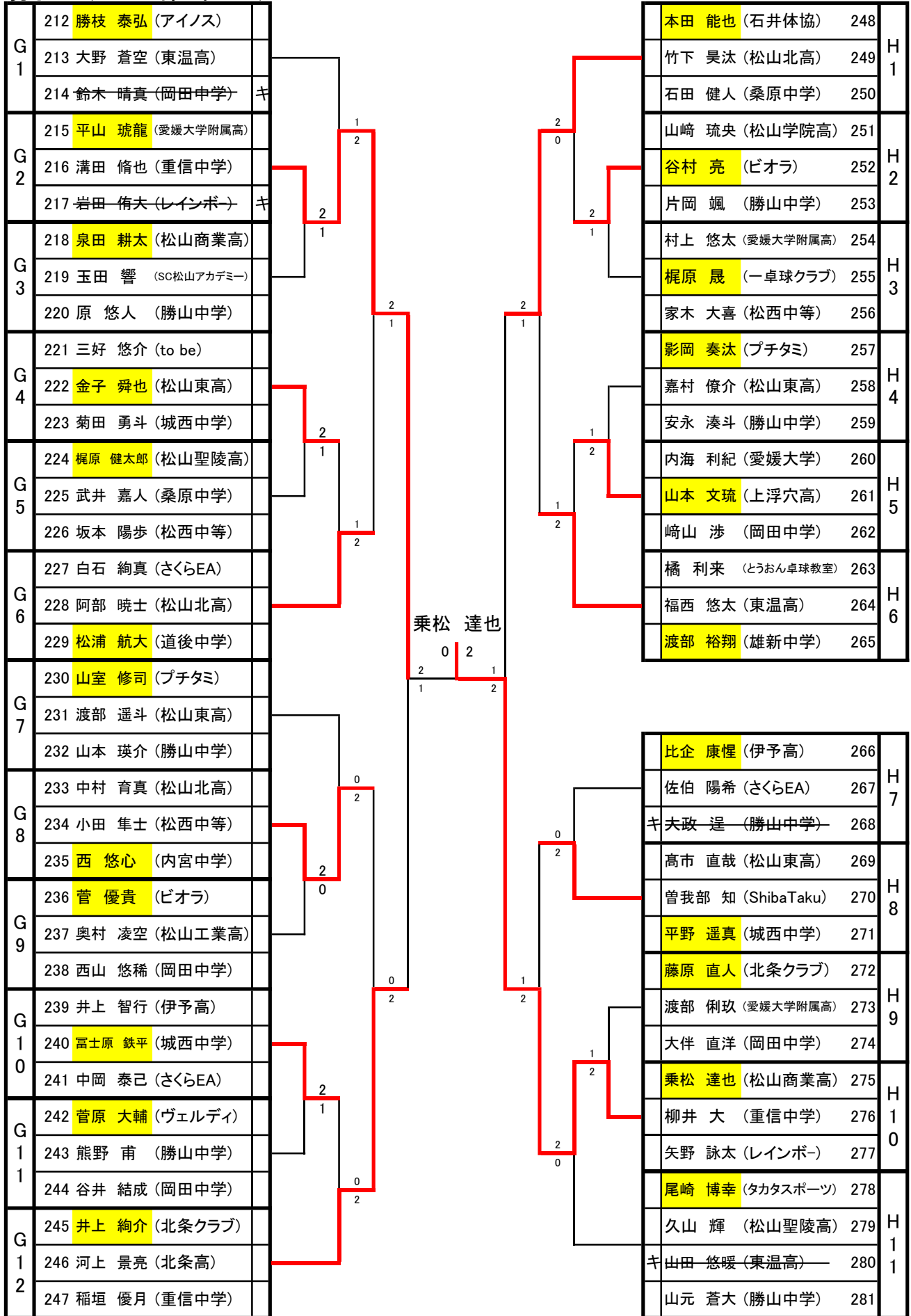

令和6年度松山卓球選手権大会
 令和6年5月26日
 松山市総合コミュニティセンター体育館

男子シングルス2部 2位トーナメント NO.1

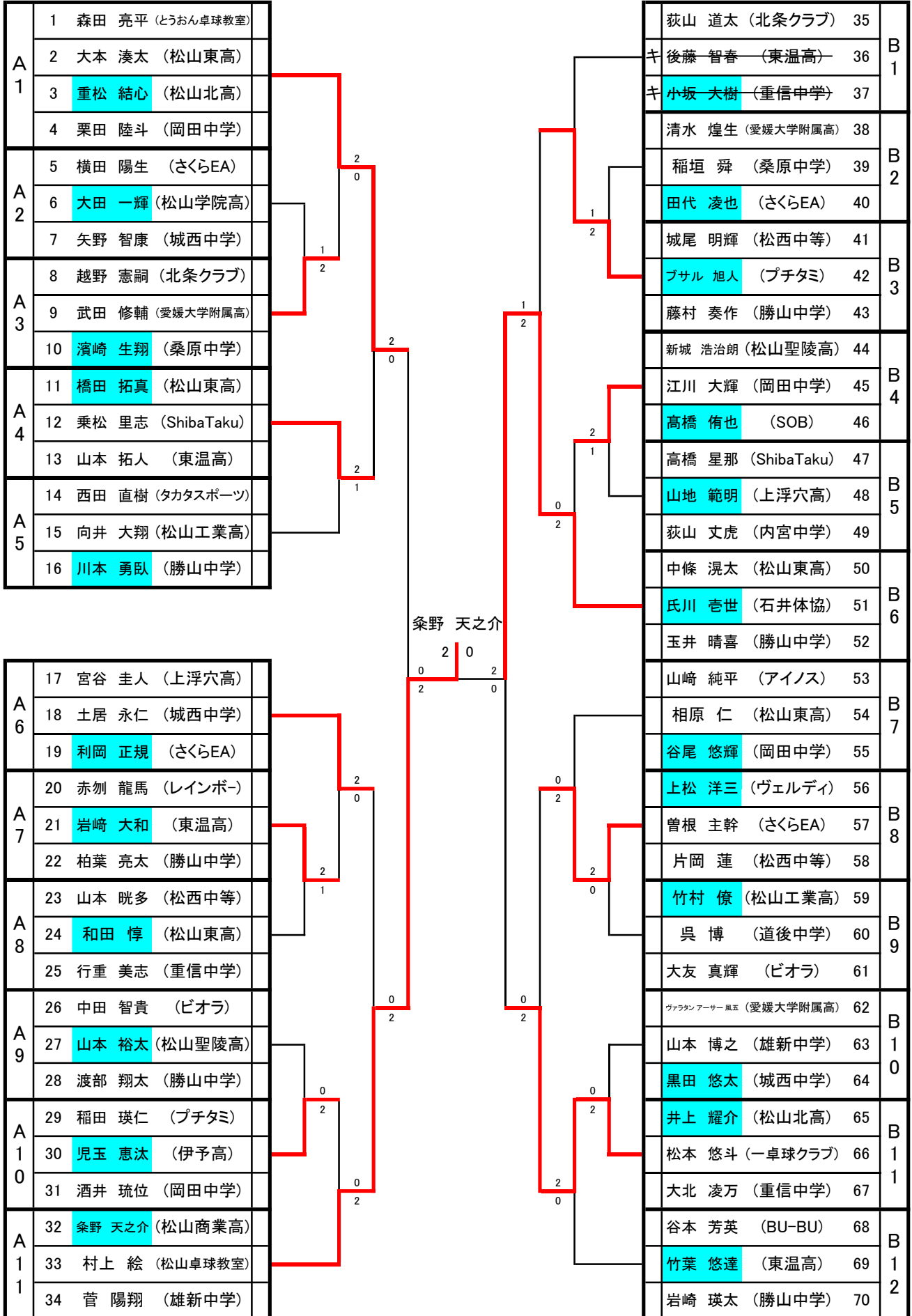

男子シングルス2部 2位トーナメント NO.2

C 1	71 菊池 良 (アイノス)
	72 大西 惇斗 (岡田中学)
	73 半田 琉樹 (上浮穴高)
C 2	74 久保 拓海 (愛媛大学附属高)
	75 稲田 奏気 (松山東高)
	76 末光 壮太 (重信中学)
C 3	77 二宮 響愁 (松山商業高)
	78 渡部 伸一 (ピオラ)
	79 中野 恵祐 (桑原中学)
C 4	80 正岡 重宣 (北条クラブ)
	81 小澤 征彦 (愛光学園教職員)
	82 吉良 昊真 (岡田中学)
C 5	83 有光 貴哉 (石井体協)
	84 岡林 蒼空 (北条高)
	85 福見 颯太郎 (雄新中学)
C 6	86 吉田 巧 (うけなくらぶ)
	87 菅 慧人 (東温高)
	88 泉 可唯 (勝山中学)
C 7	89 高橋 征四郎 (TRY)
	90 大西 宏樹 (東温高)
	91 福島 由人 (岡田中学)
C 8	92 田中 遥斗 (松山東高)
	93 早崎 一斗 (愛媛大学附属高)
	94 野本 虎太郎 (内宮中学)
C 9	95 安村 凌 (松西中等)
	96 中尾 健吾 (勝山中学)
	97 山本 蒼泰 (さくらEA)
C 1 0	98 田邊 省三 (とうおん卓球教室)
	99 菊地 諒太 (松山聖陵高)
	100 菊池 翼牙 (勝山中学)
C 1 1	101 石丸 慧 (レインボー)
	102 金丸 湊久 (松山北高)
	103 黒田 啓太 (城西中学)
C 1 2	104 青森 将剛 (ピオラ)
	105 佐々木 湧人 (松山工業高)
	106 岡崎 倫太郎 (道後中学)

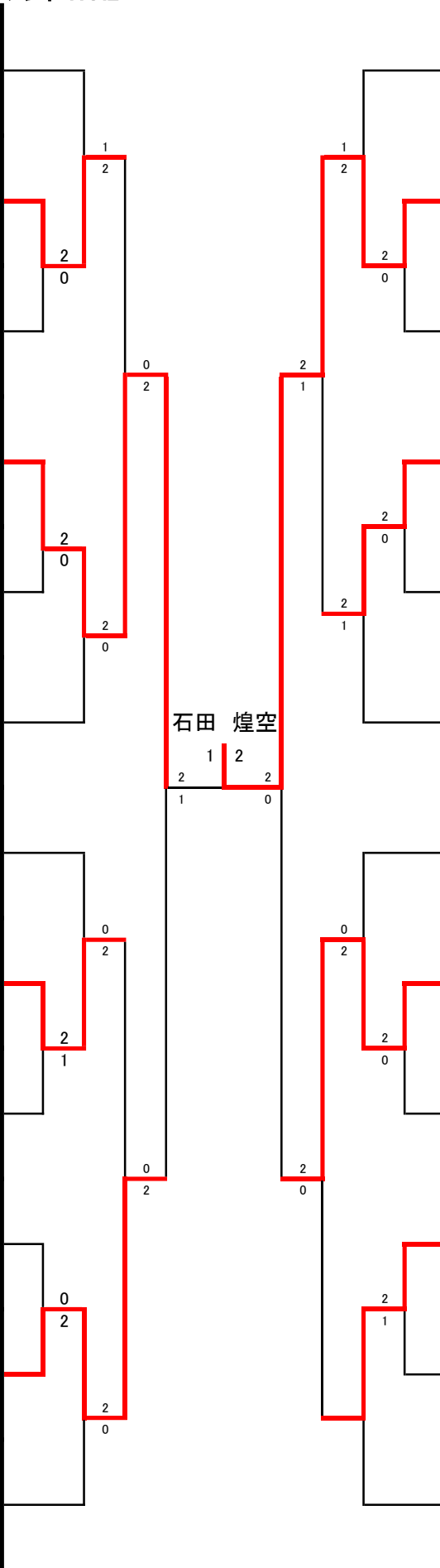

D 1	107 田中 步夢 (さくらEA)
	108 岡田 陸空 (松山東高)
	109 藤岡 昊希 (雄新中学)
D 2	110 足利 勇樹 (松山商業高)
	111 石田 煌空 (プチタミ)
	112 池田 太陽 (重信中学)
D 3	113 安永 昊佑 (松山北高)
	114 山下 正洋 (石井体協)
	115 キ深水 舞空 (城西中学)
D 4	116 武村 亮汰 (松山東高)
	117 河野 泰 (SC松山アカデミー)
	118 日石 大貴 (勝山中学)
D 5	119 三好 崇司 (タカスポーツ)
	120 丹生谷 周吾 (松山聖陵高)
	121 中村 遼亮 (桑原中学)
D 6	122 椋井 蒼二郎 (岡田中学)
	123 古賀 志繁 (愛媛大学附属高)
	124 岡田 遼太郎 (松西中等)
D 7	125 竹内 仁 (松山学院高)
	126 前川 大和 (松山東高)
	127 桑村 凌太 (SOB)
D 8	128 笠間 陽翔 (松山工業高)
	129 川中 諒祐 (さくらEA)
	130 宝栄 成悟 (勝山中学)
D 9	131 平本 淳 (松山北高)
	132 富岡 虎ノ介 (内宮中学)
	133 山下 雄大 (松西中等)
D 1 0	134 若尾 優心 (東温高)
	135 太場 健太郎 (ピオラ)
	136 佐川 隼都 (勝山中学)
D 1 1	137 栄原 健志 (to be)
	138 大上 乃遅 (伊予高)
	139 福住 唯斗 (岡田中学)
D 1 2	140 岩佐 高央 (一卓球クラブ)
	141 松崎 壮汰 (北条高)
	142 キ渡部 智大 (重信中学)

令和6年度松山卓球選手権大会
 令和6年5月26日
 松山市総合コミュニティセンター体育館

男子シングルス2部 2位トーナメント NO.3

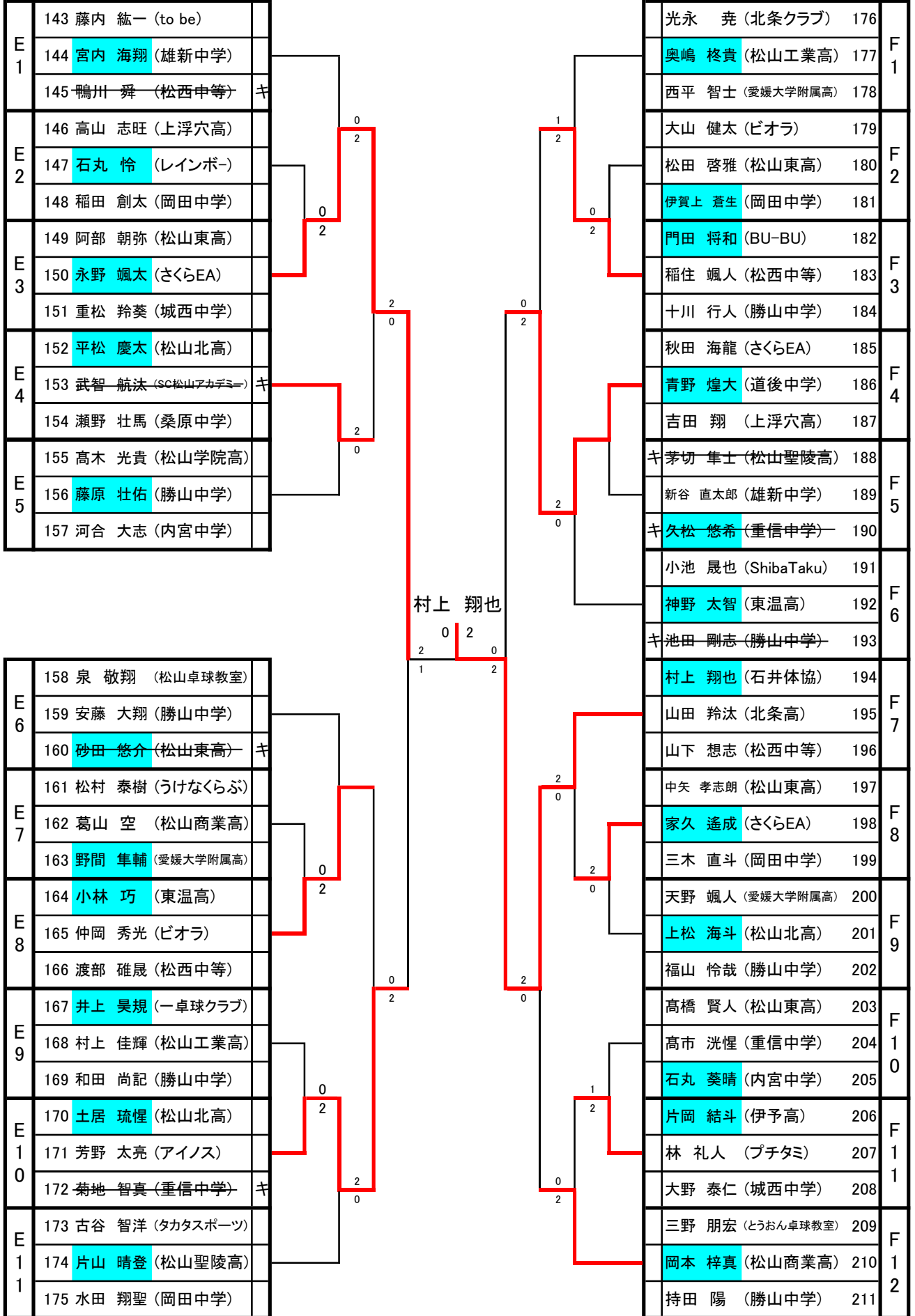

令和6年度松山卓球選手権大会
 令和6年5月26日
 松山市総合コミュニティセンター体育館

男子シングルス2部 2位トーナメント NO.4

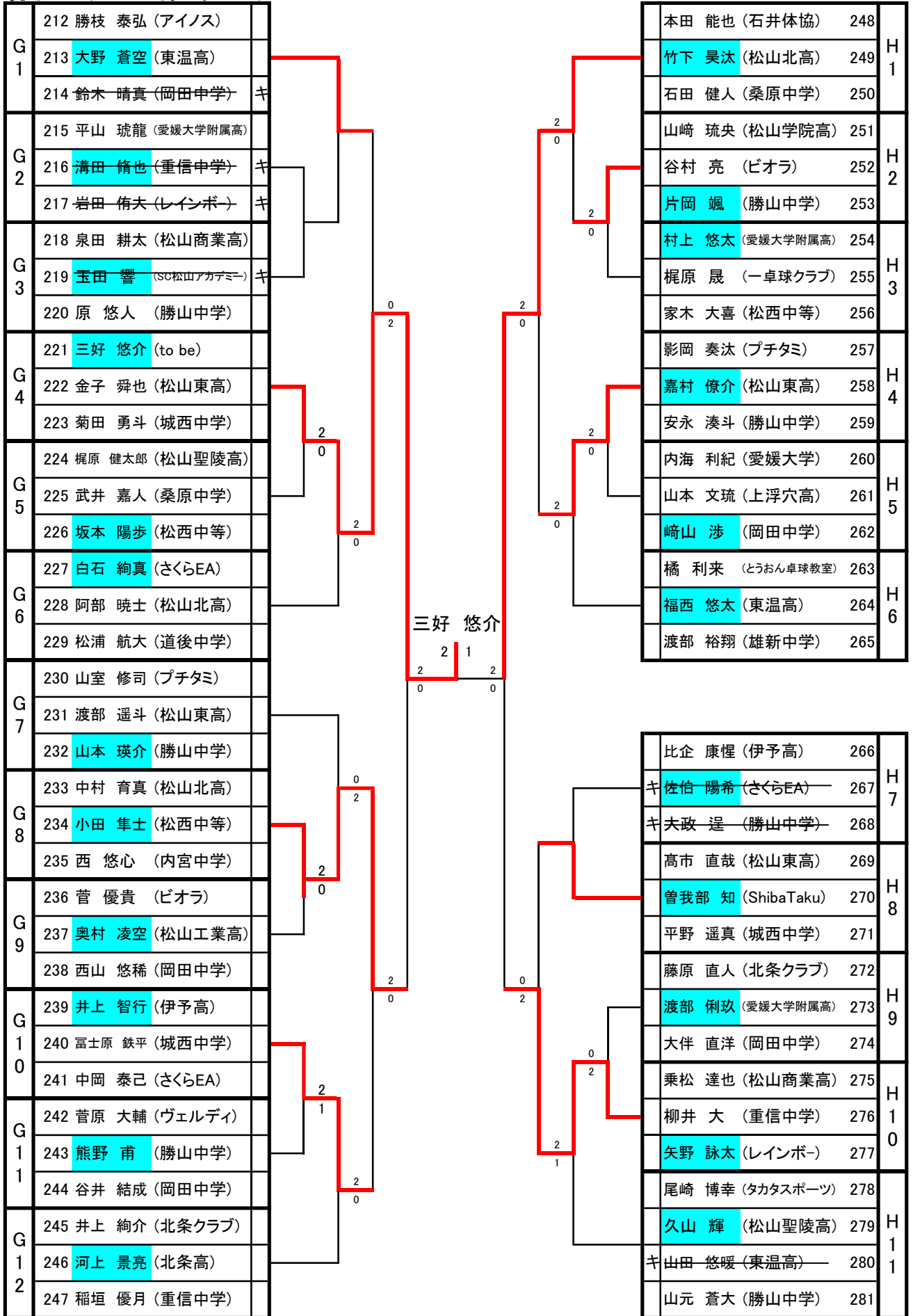

令和6年度松山卓球選手権大会
 令和6年5月26日
 松山市総合コミュニティセンター体育館

男子シングルス2部 3位トーナメント NO.1

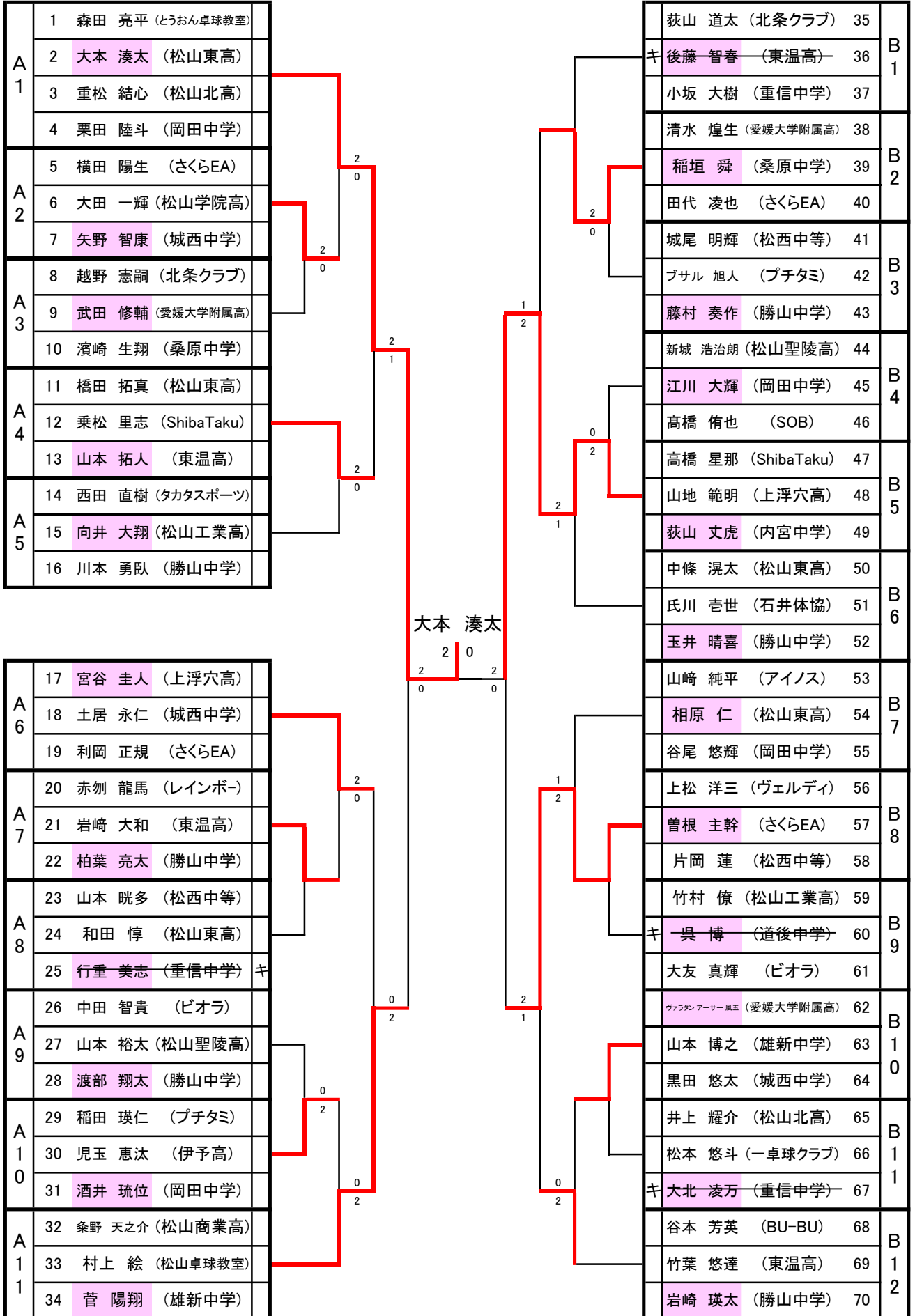

令和6年度松山卓球選手権大会
 令和6年5月26日
 松山市総合コミュニティセンター体育館

男子シングルス2部 3位トーナメント NO.2

C 1	71 菊池 良 (アイノス)	0 2	0 2	0 2	0 2	0 2	田中 歩夢 (さくらEA) 107	D 1
	72 大西 惇斗 (岡田中学)						岡田 陸空 (松山東高) 108	
	73 半田 琉樹 (上浮穴高)						藤岡 昊希 (雄新中学) 109	
C 2	74 久保 拓海 (愛媛大学附属高)	1 2	1 2	1 2	1 2	1 2	足利 勇樹 (松山商業高) 110	D 2
	75 稲田 奏気 (松山東高)						石田 煌空 (プチタミ) 111	
	76 末光 壮太 (重信中学)						キ池田 太陽 (重信中学) 112	
C 3	77 二宮 響愁 (松山商業高)	2 1	2 1	2 1	2 1	2 1	安永 昊佑 (松山北高) 113	D 3
	78 渡部 伸一 (ピオラ)						山下 正洋 (石井体協) 114	
	79 中野 恵祐 (桑原中学)						キ深水 舞空 (城西中学) 115	
C 4	80 正岡 重宣 (北条クラブ)	2 0	2 0	2 0	2 0	2 0	武村 亮汰 (松山東高) 116	D 4
	81 小澤 柁彦 (愛光学園教職員)						河野 泰 (SC松山アカデミー) 117	
	82 吉良 昊真 (岡田中学)						日石 大貴 (勝山中学) 118	
C 5	83 有光 貴哉 (石井体協)	1 0	1 0	1 0	1 0	1 0	三好 崇司 (タカスポーツ) 119	D 5
	84 岡林 蒼空 (北条高)						丹生谷 周吾 (松山聖陵高) 120	
	85 福見 颯太郎 (雄新中学)						中村 遼亮 (桑原中学) 121	
C 6	86 吉田 巧 (うけなくらぶ)	2 0	2 0	2 0	2 0	2 0	椋井 蒼二郎 (岡田中学) 122	D 6
	87 菅 慧人 (東温高)						古賀 志繁 (愛媛大学附属高) 123	
	88 泉 可唯 (勝山中学)						岡田 遼太郎 (松西中等) 124	
C 7	89 高橋 征二郎 (TRY)	2 0	2 0	2 0	2 0	2 0	竹内 仁 (松山学院高) 125	D 7
	90 大西 宏樹 (東温高)						前川 大和 (松山東高) 126	
	91 福島 由人 (岡田中学)						桑村 凌太 (SOB) 127	
C 8	92 田中 遥斗 (松山東高)	2 0	2 0	2 0	2 0	2 0	笠間 陽翔 (松山工業高) 128	D 8
	93 早崎 一斗 (愛媛大学附属高)						川中 諒祐 (さくらEA) 129	
	94 野本 虎太郎 (内宮中学)						宝栄 成悟 (勝山中学) 130	
C 9	95 安村 凌 (松西中等)	2 0	2 0	2 0	2 0	2 0	平本 淳 (松山北高) 131	D 9
	96 中尾 健吾 (勝山中学)						富岡 虎ノ介 (内宮中学) 132	
	97 山本 蒼泰 (さくらEA)						山下 雄大 (松西中等) 133	
C 10	98 田邊 省三 (とうおん卓球教室)	2 0	2 0	2 0	2 0	2 0	若尾 優心 (東温高) 134	D 10
	99 菊地 諒太 (松山聖陵高)						太場 健太郎 (ピオラ) 135	
	100 菊池 翼牙 (勝山中学)						佐川 隼都 (勝山中学) 136	
C 11	101 石丸 慧 (レインボー)	2 1	2 1	2 1	2 1	2 1	栄原 健志 (to be) 137	D 11
	102 金丸 湊久 (松山北高)						大上 乃遅 (伊予高) 138	
	103 黒田 啓太 (城西中学)						福住 唯斗 (岡田中学) 139	
C 12	104 青森 将剛 (ピオラ)	2 0	2 0	2 0	2 0	2 0	岩佐 高央 (一卓球クラブ) 140	D 12
	105 佐々木 湧人 (松山工業高)						松崎 壮汰 (北条高) 141	
	106 岡崎 倫太郎 (道後中学)						渡部 智大 (重信中学) 142	

岡林 蒼空
2 0

令和6年度松山卓球選手権大会
 令和6年5月26日
 松山市総合コミュニティセンター体育館

男子シングルス2部 3位トーナメント NO.3

E 1	143 藤内 紘一 (to be)	キ	0	2	0	2	0	2	0	2	0	2	0	2	0	2	0	2	0	2	光永 堯 (北条クラブ) 176	F 1
	144 宮内 海翔 (雄新中学)																				奥嶋 柊貴 (松山工業高) 177	
	145 鴨川 舜一 (松西中等)																				西平 智士 (愛媛大学附属高) 178	
E 2	146 高山 志旺 (上浮穴高)	キ	0	2	0	2	0	2	0	2	0	2	0	2	0	2	0	2	0	2	大山 健太 (ピオラ) 179	F 2
	147 石丸 怜 (レインボー)																				松田 啓雅 (松山東高) 180	
	148 稲田 創太 (岡田中学)																				伊賀上 蒼生 (岡田中学) 181	
E 3	149 阿部 朝弥 (松山東高)	キ	0	2	0	2	0	2	0	2	0	2	0	2	0	2	0	2	0	2	門田 将和 (BU-BU) 182	F 3
	150 永野 颯太 (さくらEA)																				稲住 颯人 (松西中等) 183	
	151 重松 鈴葵 (城西中学)																				十川 行人 (勝山中学) 184	
E 4	152 平松 慶太 (松山北高)	キ	0	2	0	2	0	2	0	2	0	2	0	2	0	2	0	2	0	2	秋田 海龍 (さくらEA) 185	F 4
	153 武智 航汰 (SC松山アカデミー)																				青野 煌大 (道後中学) 186	
	154 瀬野 壮馬 (桑原中学)																				吉田 翔 (上浮穴高) 187	
E 5	155 高木 光貴 (松山学院高)	キ	0	2	0	2	0	2	0	2	0	2	0	2	0	2	0	2	0	2	茅切 隼士 (松山聖陵高) 188	F 5
	156 藤原 壮佑 (勝山中学)																				新谷 直太郎 (雄新中学) 189	
	157 河合 大志 (内宮中学)																				久松 悠希 (重信中学) 190	
E 6	158 泉 敬翔 (松山卓球教室)	キ	0	2	0	2	0	2	0	2	0	2	0	2	0	2	0	2	0	2	村上 翔也 (石井体協) 194	F 7
	159 安藤 大翔 (勝山中学)																				山田 鈴汰 (北条高) 195	
	160 砂田 悠介 (松山東高)																				山下 想志 (松西中等) 196	
E 7	161 松村 泰樹 (うけなくらぶ)	キ	0	2	0	2	0	2	0	2	0	2	0	2	0	2	0	2	0	2	中矢 孝志朗 (松山東高) 197	F 8
	162 葛山 空 (松山商業高)																				家久 遙成 (さくらEA) 198	
	163 野間 隼輔 (愛媛大学附属高)																				三木 直斗 (岡田中学) 199	
E 8	164 小林 巧 (東温高)	キ	0	2	0	2	0	2	0	2	0	2	0	2	0	2	0	2	0	2	天野 颯人 (愛媛大学附属高) 200	F 9
	165 仲岡 秀光 (ピオラ)																				上松 海斗 (松山北高) 201	
	166 渡部 碓晟 (松西中等)																				福山 怜哉 (勝山中学) 202	
E 9	167 井上 昊規 (一卓球クラブ)	キ	0	2	0	2	0	2	0	2	0	2	0	2	0	2	0	2	0	2	高橋 賢人 (松山東高) 203	F 10
	168 村上 佳輝 (松山工業高)																				高市 洸慳 (重信中学) 204	
	169 和田 尚記 (勝山中学)																				石丸 葵晴 (内宮中学) 205	
E 10	170 土居 琉慳 (松山北高)	キ	0	2	0	2	0	2	0	2	0	2	0	2	0	2	0	2	0	2	片岡 結斗 (伊予高) 206	F 11
	171 芳野 太亮 (アイノス)																				林 礼人 (プチャミ) 207	
	172 菊地 智真 (重信中学)																				大野 泰仁 (城西中学) 208	
E 11	173 古谷 智洋 (タカタスポーツ)	キ	0	2	0	2	0	2	0	2	0	2	0	2	0	2	0	2	0	2	三野 朋宏 (とうおん卓球教室) 209	F 12
	174 片山 晴登 (松山聖陵高)																				岡本 梓真 (松山商業高) 210	
	175 水田 翔聖 (岡田中学)																				持田 陽 (勝山中学) 211	

令和6年度松山卓球選手権大会
 令和6年5月26日
 松山市総合コミュニティセンター体育館

男子シングルス2部 3位トーナメント NO.4

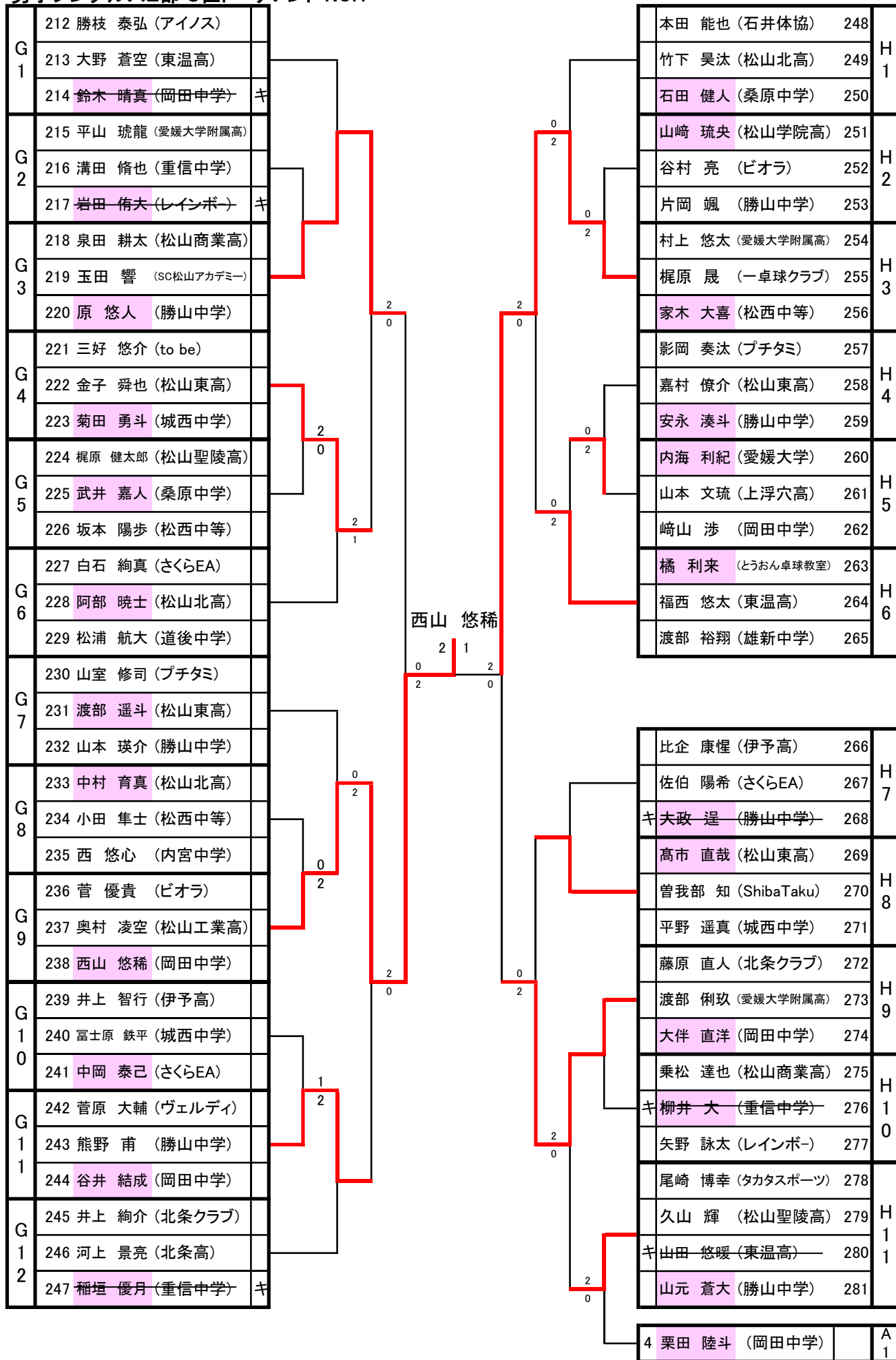

女子シングルス1部

	氏名	所属	田中 沙和	三根生 宝	篠原 ひより	西岡 夢叶	勝敗	得点	順位
A 18 ①	1	田中 沙和 (さくらEA)		3-1	3-0	3-0	3-0	6	1
	2	三根生 宝 (松山北高校)	1-3		2-3	3-1	1-2 5/4	4	2
	3	篠原 ひより (新田高校)	0-3	3-2		1-3	1-2 4/5	4	4
	4	西岡 夢叶 (松山聖陵高校)	0-3	1-3	3-1		1-2 4/4	4	3

	氏名	所属	森本 夏望	山下 心羽	富士原 百花	松本 梨々香	勝敗	得点	順位
B 19 ①	5	森本 夏望 (松山卓球教室)		0-3	2-3	3-1	1-2	4	3
	6	山下 心羽 (松山聖陵高校)	3-0		3-1	3-0	3-0	6	1
	7	富士原 百花 (松山北高校)	3-2	1-3		3-0	2-1	5	2
	8	松本 梨々香 (新田高校)	1-3	0-3	0-3		0-3	3	4

1・2位リーグ

	氏名	所属	田中 沙和	山下 心羽	三根生 宝	富士原 百花	勝敗	得点	順位
A 18 ②	1	田中 沙和 (さくらエリートアカデミー)		1-3	3-1	3-0	2-1	5	2
	2	山下 心羽 (松山聖陵高校)	3-1		3-0	3-1	3-0	6	1
	3	三根生 宝 (松山北高校)	1-3	0-3		1-3	0-3	3	4
	4	富士原 百花 (松山北高校)	0-3	1-3	3-1		1-2	4	3

3・4位リーグ

	氏名	所属	西岡 夢叶	森本 夏望	篠原 ひより	松本 梨々香	勝敗	得点	順位
B 19 ②	5	西岡 夢叶 (松山聖陵高校)		0-3	3-1	3-2	2-1	5	2
	6	森本 夏望 (松山卓球教室)	3-0		3-0	3-1	3-0	6	1
	7	篠原 ひより (新田高校)	1-3	0-3		3-2	1-2	4	3
	8	松本 梨々香 (新田高校)	2-3	1-3	2-3		0-3	3	4

女子シングルス2部 2位トーナメント NO.1

A1	1 田村 奈央 (アイノス)		B1	安宅 里加 (松山卓球教室) 50
A1	2 板垣 怜花 (松山商業高)		B1	山田 希空 (上浮穴高) 51
A1	3 菅 未莉愛 (桑原中学)		B1	丘 柚焔 (重信中学) 52
A1	4 渡邊 春乃 (鴨川中学)		B1	
A2	5 山口 心結優 (松山北高)		B2	大内 玲那 (松山学院高) 53
A2	6 辻井 りおな (松山卓球教室)		B2	三浦 優衣奈 (雄新中学) 54
A2	7 高岡 真麻 (重信中学)		B2	横道 葵衣 (内宮中学) 55
A3	8 吉田 るな (上浮穴高)		B3	長木 凜音 (松山商業高) 56
A3	9 赤松 和佳 (松山東高)		B3	小椋 富美子 (TRY) 57
A3	10 三好 海帆 (雄新中学)		B3	酒井 ひより (城西中学) 58
A4	11 矢原 利紗 (松山商業高)		B4	キ 松友 里咲 (新田高) 59
A4	12 永木 結唯 (ShibaTaku)		B4	石津 柚乃 (松山工業高)
A4	13 西原 芽美 (城西中学)		B4	伊藤 菜菜 (鴨川中学) 60
A5	14 西濱 菜沙 (松西中等)		B5	秦 礼子 (桑原中学) 61
A5	15 大政 さくら (内宮中学)		B5	キ 三宮 明子 (ヒオラ) 62
A5	16 片岡 真唯 (さくらEA)		B5	北岡 真白 (愛媛大学附属高) 63
A6	17 竹島 美貴 (松山商業高)		B6	藤田 海羽 (雄新中学) 64
A6	18 橋 咲良 (しらさぎTTC)		B6	日高 愛梨 (東温高) 65
A6	19 萩原 市佳 (重信中学)		B6	板垣 凜子 (松山商業高) 66
A7	20 木下 桃那 (北条高)		B7	徳重 みなみ (鴨川中学) 67
A7	21 玉井 里奈 (松山聖陵高) キ		B7	飯尾 早苗 (TTC愛媛シニア) 68
A7	22 樹本 結菜 (鴨川中学)		B7	永吉 真奈 (しらさぎTTC) 69
A8	23 青野 早希 (愛媛大学附属高)		B8	井上 亜美 (松山東高) 70
A8	24 松本 星花 (聖カタリナ学園高) キ		B8	井川 由蘭 (松山聖陵高) 71
A8	25 山中 咲穂 (桑原中学)		B8	田中 希空 (松山北高) 72
A9	26 武田 晶子 (ALICE)		B9	山本 歩 (内宮中学) 73
A9	27 玉井 奈央 (一卓球クラブ)		B9	川崎 加奈美 (レインボー) 74
A9	28 松岡 ひより (鴨川中学)		B9	渡部 佳衣俐 (松山東高) 75
A10	29 鈴木 莉奈 (松山東高)		B10	上田 結菜 (雄新中学) 76
A10	30 福壽 愛子 (カプリス)		B10	吉田 真桜 (松山北高) 77
A10	31 向井 沙良 (雄新中学) キ		B10	二宮 優珠 (内宮中学) 78
A11	32 村上 英子 (TTC愛媛シニア)		B11	和田 彩華 (さくらEA) 79
A11	33 光宗 桃 (愛媛大学附属高)		B11	松井 乃愛 (松西中等) 80
A11	34 鎌倉 柑菜 (しらさぎTTC)		B11	新田 彩乃 (鴨川中学) 81
A12	35 高田 果南 (松山商業高)		B11	永木 結菜 (ShibaTaku) 82
A12	36 福原 優那 (内宮中学)		B12	キ 土甲 寧々 (松山商業高) 83
A12	37 松村 良南 (桑原中学)		B12	久保田 樹 (桑原中学) 84
A13	38 渡邊 葵織 (東温高)		B12	林 百花 (プチタミ) 85
A13	39 松下 千紜 (松山商業高)		B13	溝田 みこの (愛媛大学附属高) 86
A13	40 渡辺 ひより (重信中学)		B13	キ 土甲 芽依 (雄新中学) 87
A14	41 瀧田 千鶴 (こでまり)		B14	福本 佑桜 (重信中学) 88
A14	42 福崎 汐那 (松山卓球教室)		B14	佐々木 美保 (さくらミント) 89
A14	43 藤田 菜央 (城西中学)		B14	小川 晏璃 (松山商業高) 90
A15	44 豊田 陽菜 (松山聖陵高)		B15	日向 百花菜 (鴨川中学) 91
A15	45 西家 優寿 (雄新中学)		B15	松岡 碧空 (松山聖陵高) 92
A15	46 三好 媛歌 (桑原中学)		B15	家串 結月 (一卓球クラブ) 93
A16	47 佐伯 心晴 (新田高)		B15	キ 山内 凜 (城西中学) 94
A16	48 宮岡 優芽 (内宮中学)		B16	渡部 萌希 (北条クラブ) 95
A16	49 神田 鼓心 (勝山中学) キ		B16	廣瀬 伊織 (桑原中学) 96
			B16	堀田 悠 (しらさぎTTC) 97

決勝

松井 乃愛
(松西中等)

2-0

松原 愛莉
(松山商業高)

女子シングルス2部 3位トーナメント NO.1

A1	1 田村 奈央 (アイノス)		B1	安宅 里加 (松山卓球教室) 50
	2 板垣 怜花 (松山商業高)		B1	山田 希空 (上浮穴高) 51
	3 菅 未莉愛 (桑原中学)		B1	丘 柚焔 (重信中学) 52
	4 渡邊 春乃 (鴨川中学)			
A2	5 山口 心結優 (松山北高)		B2	大内 玲那 (松山学院高) 53
	6 辻井 りおな (松山卓球教室)		B2	三浦 優衣奈 (雄新中学) 54
	7 高岡 真麻 (重信中学)		B2	横道 葵衣 (内宮中学) 55
A3	8 吉田 るな (上浮穴高)		B3	長木 凜音 (松山商業高) 56
	9 赤松 和佳 (松山東高)		B3	小椋 富美子 (TRY) 57
	10 三好 海帆 (雄新中学)		B3	酒井 ひより (城西中学) 58
A4	11 矢原 利紗 (松山商業高)		B4	キ 松友 里咲 (新田高)
	12 永木 結唯 (ShibaTaku)		B4	石津 柚乃 (松山工業高)
	13 西原 芽美 (城西中学)		B4	伊藤 葉菜 (鴨川中学) 60
A5	14 西濱 菜沙 (松西中等)		B5	秦 礼子 (桑原中学) 61
	15 大政 さくら (内宮中学)		B5	二宮 明子 (ヒオラ) 62
	16 片岡 真唯 (さくらEA)		B5	北岡 真白 (愛媛大学附属高) 63
A6	17 竹島 美貴 (松山商業高)		B6	藤田 海羽 (雄新中学) 64
	18 橋 咲良 (しらさぎTTC)		B6	日高 愛梨 (東温高) 65
	19 萩原 市佳 (重信中学)		B6	板垣 凜子 (松山商業高) 66
A7	20 木下 桃那 (北条高)		B7	徳重 みなみ (鴨川中学) 67
	21 玉井 里奈 (松山聖陵高) キ		B7	飯尾 早苗 (TTC愛媛シニア) 68
	22 榎本 結菜 (鴨川中学)		B7	永吉 真奈 (しらさぎTTC) 69
A8	23 青野 早希 (愛媛大学附属高)		B8	井上 亜美 (松山東高) 70
	24 松本 星花 (聖カタリナ学園高) キ		B8	井川 由蘭 (松山聖陵高) 71
	25 山中 咲穂 (桑原中学)		B8	田中 希空 (松山北高) 72
A9	26 武田 晶子 (ALICE)		B9	山本 歩 (内宮中学) 73
	27 玉井 奈央 (一卓球クラブ)		B9	川崎 加奈美 (レインボー) 74
	28 松岡 ひより (鴨川中学)		B9	渡部 佳衣俐 (松山東高) 75
A10	29 鈴木 莉奈 (松山東高)		B10	上田 結菜 (雄新中学) 76
	30 福壽 愛子 (カプリス)		B10	吉田 真桜 (松山北高) 77
	31 向井 沙良 (雄新中学) キ		B10	二宮 優珠 (内宮中学) 78
A11	32 村上 英子 (TTC愛媛シニア)		B10	和田 彩華 (さくらEA) 79
	33 光宗 桃 (愛媛大学附属高)		B11	松井 乃愛 (松西中等) 80
	34 鎌倉 柑菜 (しらさぎTTC)		B11	新田 彩乃 (鴨川中学) 81
A12	35 高田 果南 (松山商業高)		B11	永木 結菜 (ShibaTaku) 82
	36 福原 優那 (内宮中学)		B11	キ 土甲 寧々 (松山商業高) 83
	37 松村 良南 (桑原中学)		B11	久保田 樹 (桑原中学) 84
A13	38 渡邊 葵織 (東温高)		B12	林 百花 (プチタミ) 85
	39 松下 千紜 (松山商業高)		B12	溝田 みこの (愛媛大学附属高) 86
	40 渡辺 ひより (重信中学)		B12	キ 土甲 芽依 (雄新中学) 87
A14	41 瀧田 千鶴 (こでまり)		B13	福本 佑桜 (重信中学) 88
	42 福崎 汐那 (松山卓球教室)		B13	佐々木 美保 (さくらミント) 89
	43 藤田 菜央 (城西中学)		B13	小川 晏璃 (松山商業高) 90
A15	44 豊田 陽菜 (松山聖陵高)		B14	日向 百花菜 (鴨川中学) 91
	45 西家 優寿 (雄新中学)		B14	松岡 碧空 (松山聖陵高) 92
	46 三好 媛歌 (桑原中学)		B14	家串 結月 (一卓球クラブ) 93
A16	47 佐伯 心晴 (新田高)		B15	キ 山内 凜 (城西中学) 94
	48 宮岡 優芽 (内宮中学)		B15	渡部 萌希 (北条クラブ) 95
	49 神田 鼓心 (勝出中学) キ		B15	廣瀬 伊織 (桑原中学) 96
		B16	堀田 悠 (しらさぎTTC) 97	

日向 百花菜

決勝
 日向 百花菜 (鴨川中学) 0-2 大平 瑠維菜 (松山卓球教室)

