

男子団体1部 1位トーナメント

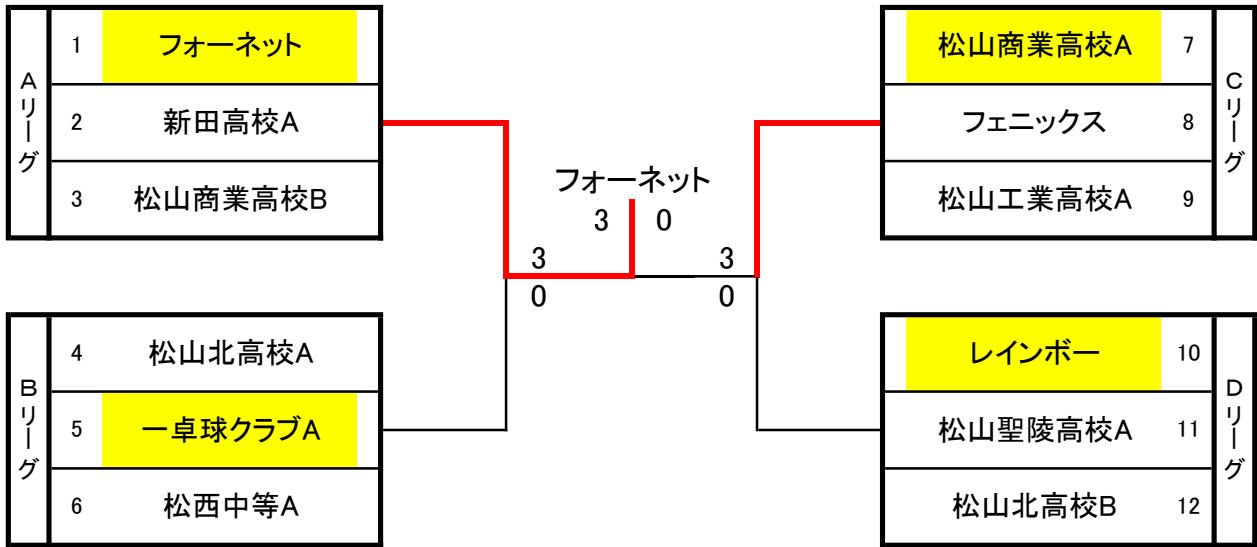

男子団体1部 2位トーナメント

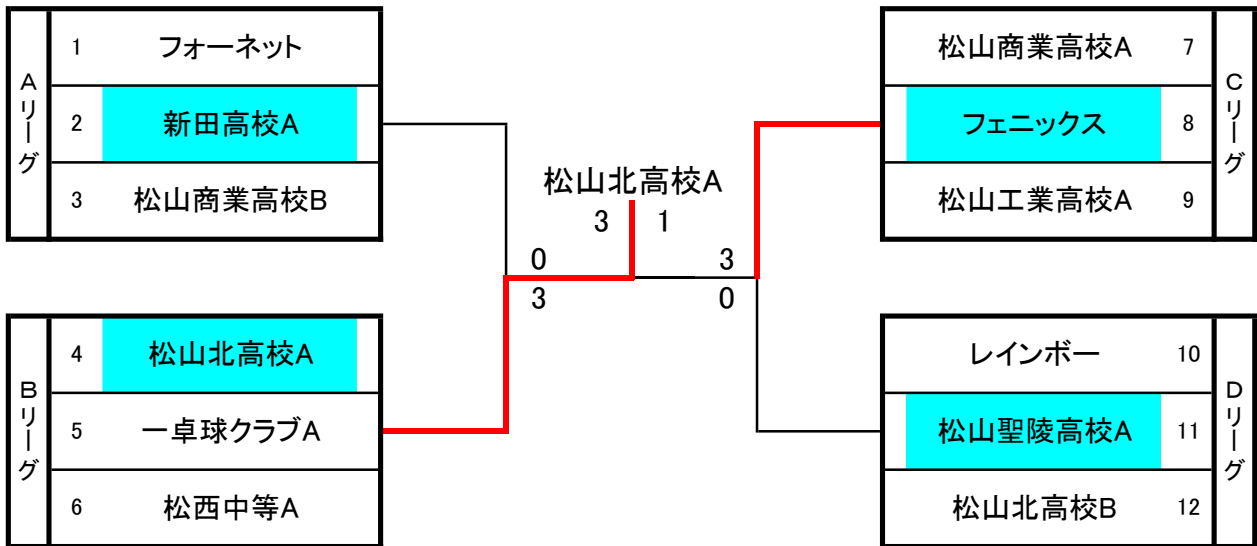

男子団体1部 3位トーナメント

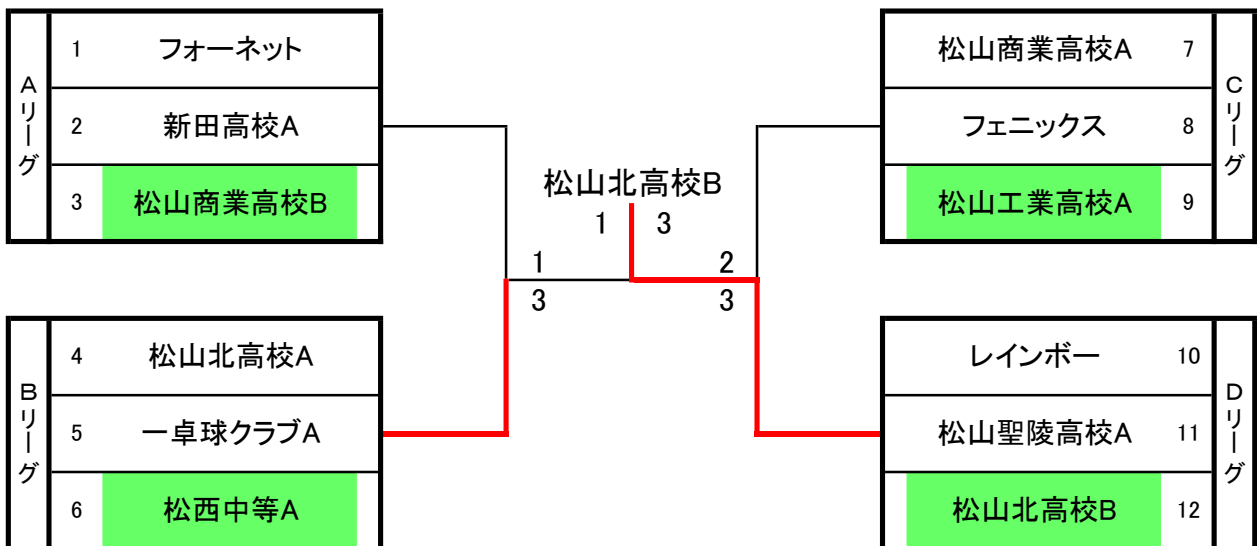

令和6年度松山卓球選手権大会
 令和6年5月25日
 松山市総合コミュニティセンター体育館

男子団体2部 1位トーナメント

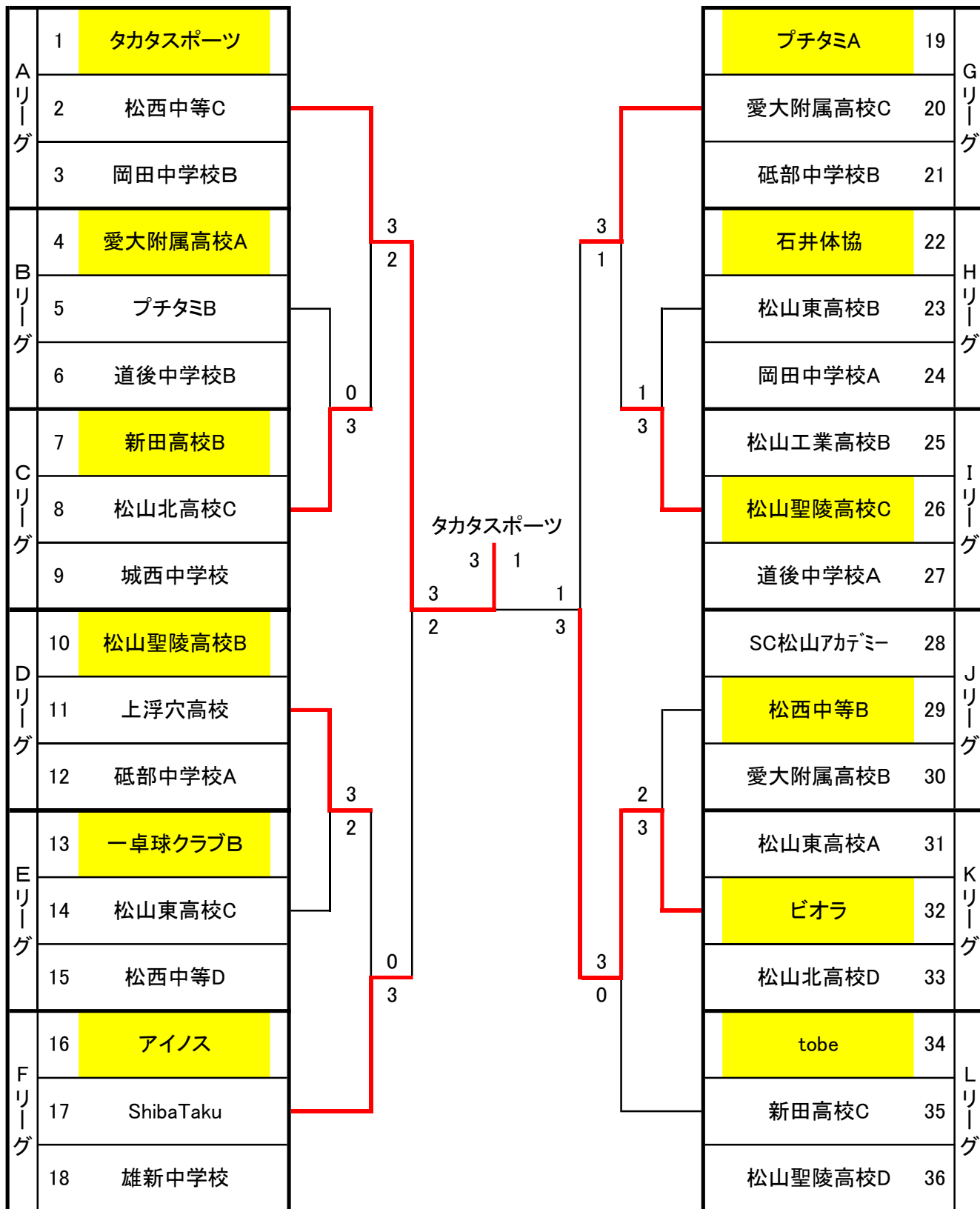

令和6年度松山卓球選手権大会
 令和6年5月25日
 松山市総合コミュニティセンター体育館

男子団体2部 2位トーナメント

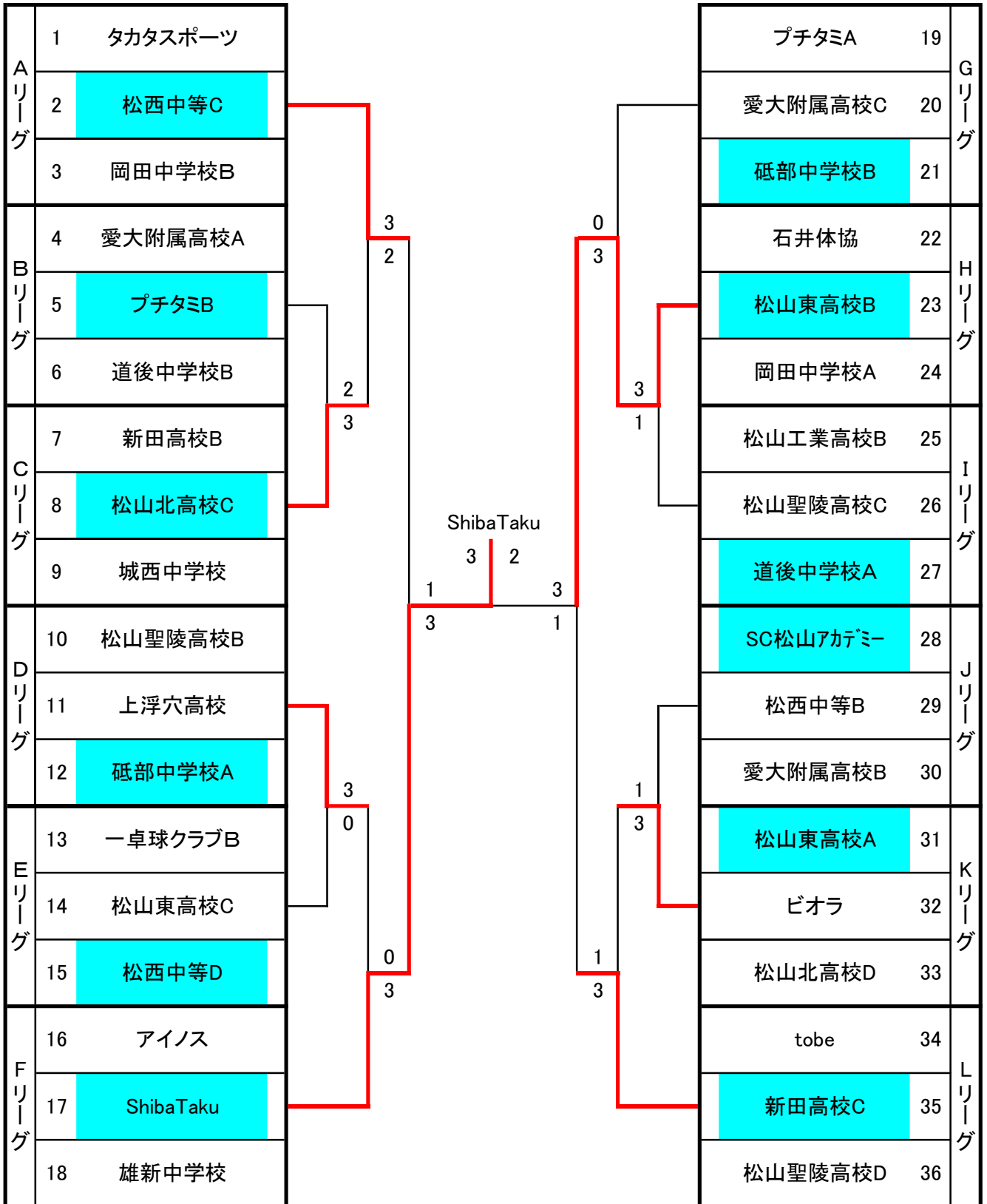

令和6年度松山卓球選手権大会
 令和6年5月25日
 松山市総合コミュニティセンター体育館

男子団体2部 3位トーナメント

A リーグ	1	タカタスポーツ	1 3	2 3	0 3	2 3	0 3	19	G リーグ	
	2	松西中等C						20		プチタミA
	3	岡田中学校B						21		愛大附属高校C
B リーグ	4	愛大附属高校A	1 3	2 3	0 3	2 3	2 3	22	H リーグ	
	5	プチタミB						23		石井体協
	6	道後中学校B						24		松山東高校B
C リーグ	7	新田高校B	3 1	2 3	0 3	2 3	2 3	25	I リーグ	
	8	松山北高校C						26		松山工業高校B
	9	城西中学校						27		松山聖陵高校C
		城西中学校	3	1						
D リーグ	10	松山聖陵高校B	3 1	2 3	0 3	2 3	2 3	28	J リーグ	
	11	上浮穴高校						29		SC松山アカデミー
	12	砥部中学校A						30		松西中等B
E リーグ	13	一卓球クラブB	3 1	2 3	0 3	2 3	2 3	31	K リーグ	
	14	松山東高校C						32		愛大附属高校B
	15	松西中等D						33		松山東高校A
F リーグ	16	アイノス	3 2	2 3	0 3	2 3	2 3	34	L リーグ	
	17	ShibaTaku						35		ビオラ
	18	雄新中学校						36		松山北高校D
		tobe								
		新田高校C								
		松山聖陵高校D								

女子団体1部

		松山北高校	松山聖陵高校	レインボー	勝敗	得点	順位
1	松山北高校		3-1	3-1	2-0	4	1
2	松山聖陵高校	1-3		2-3	0-2	2	3
3	レインボー	1-3	3-2		1-1	3	2

女子団体2部 1位リーグ

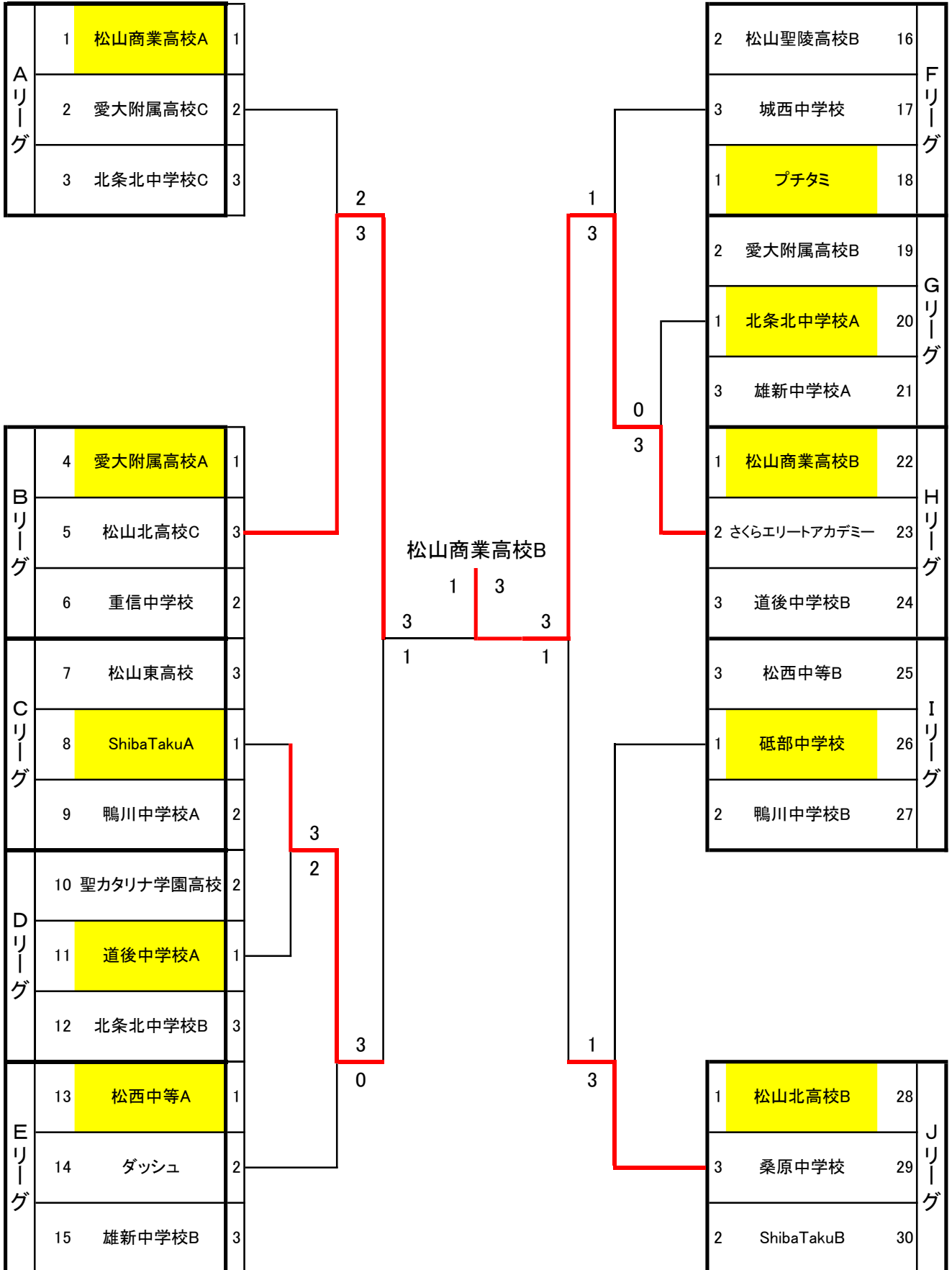

女子団体2部 2位リーグ

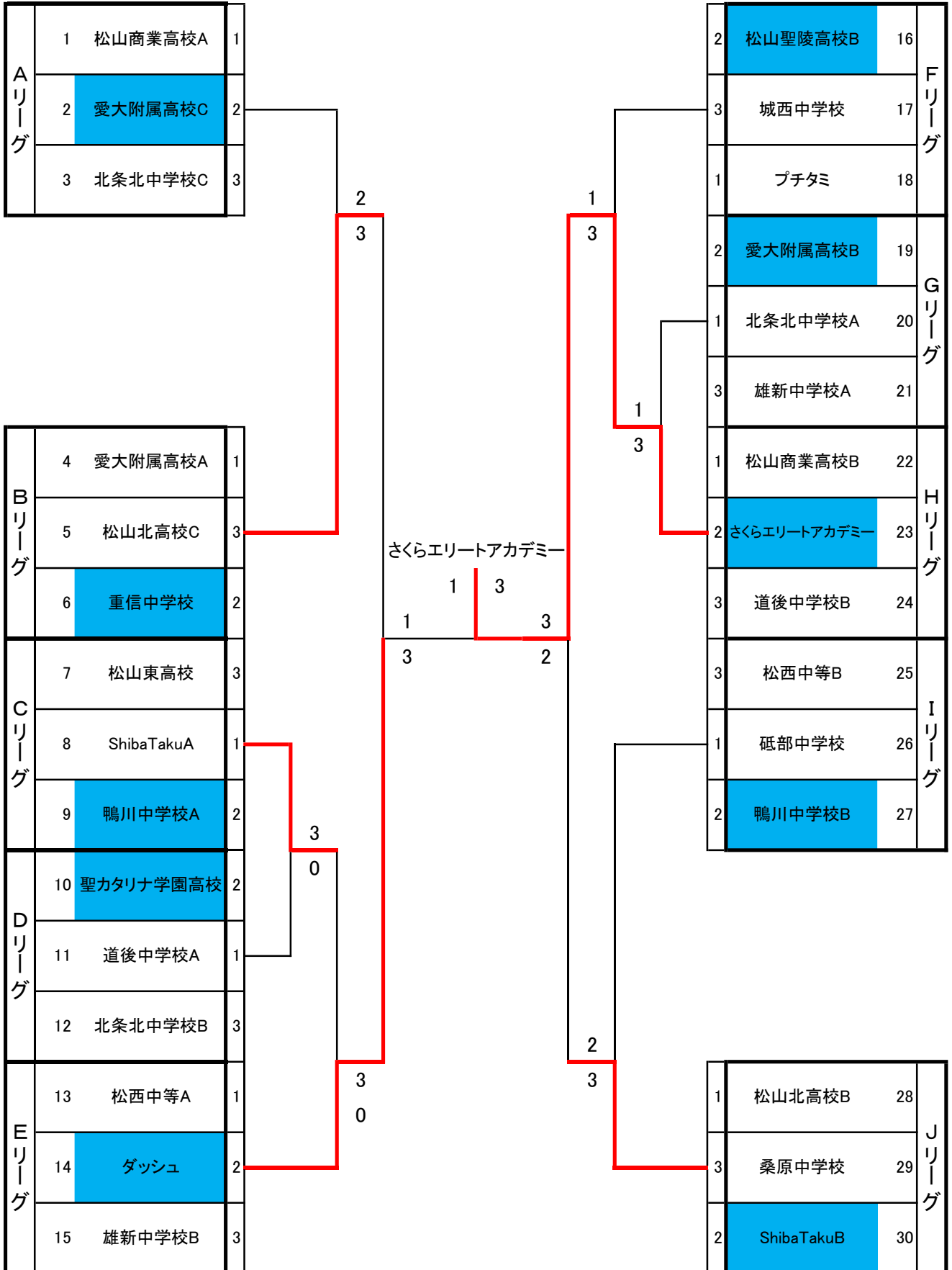

令和6年度松山卓球選手権大会
 令和6年5月26日
 松山市総合コミュニティセンター体育館

男子シングルス1部
 2位トーナメント

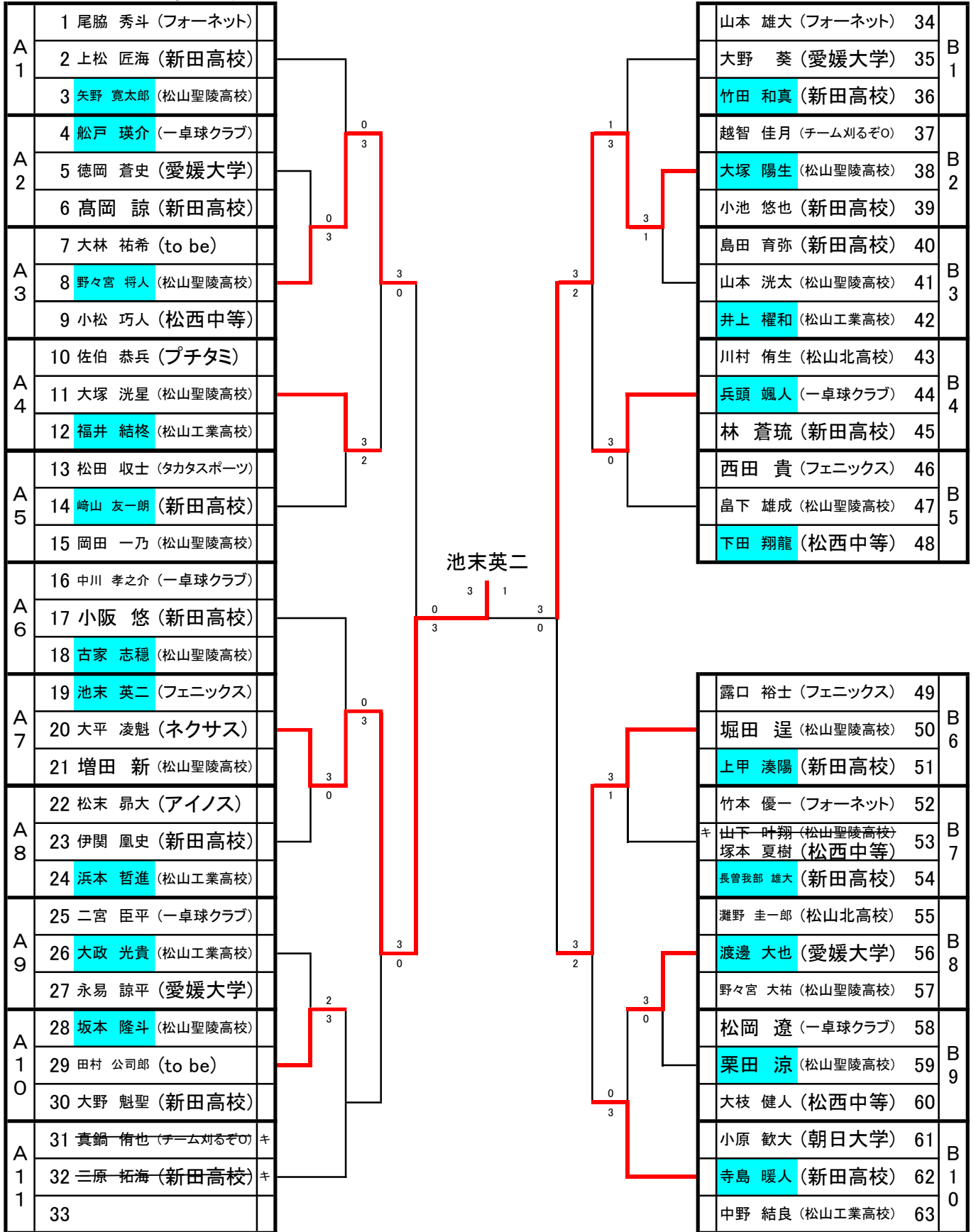

令和6年度松山卓球選手権大会
 令和6年5月26日
 松山市総合コミュニティセンター体育館

男子シングルス1部
 3位トーナメント

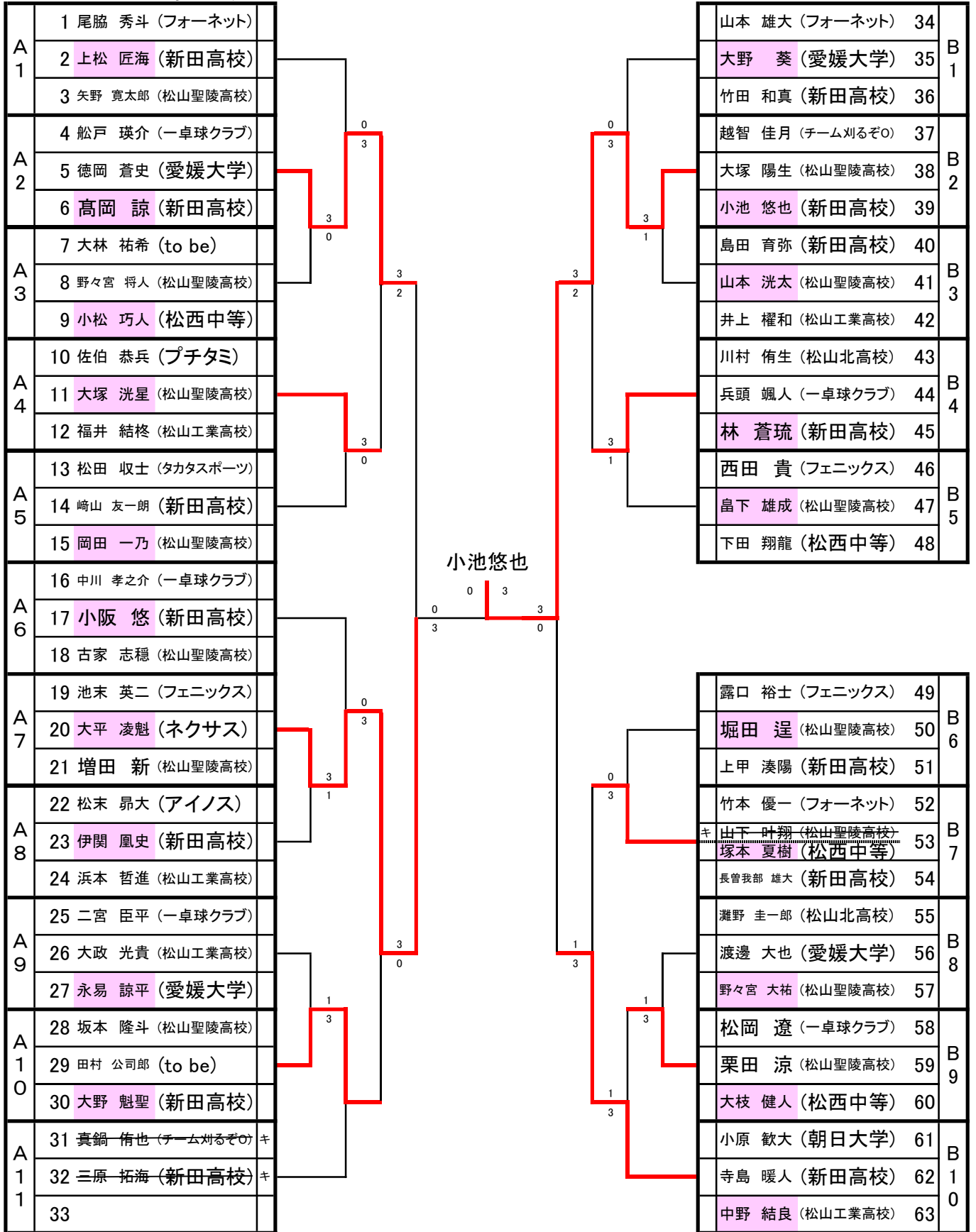

男子シングルス2部上位結果

1位リーグ

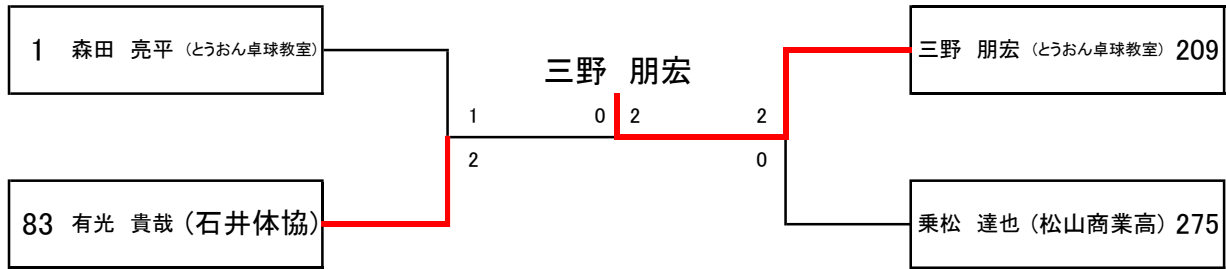

2位リーグ

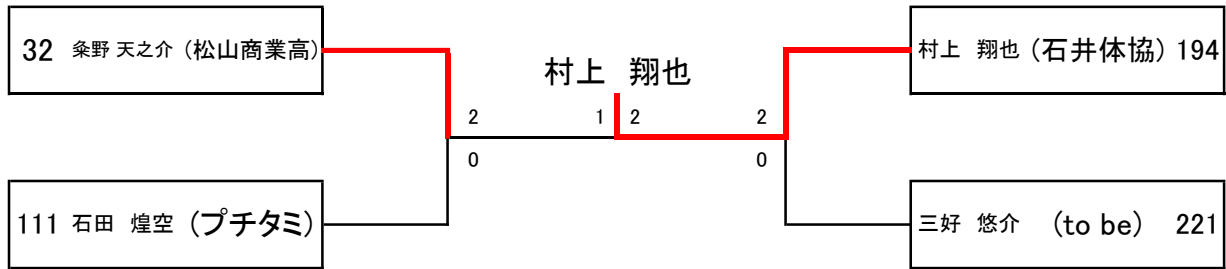

3位リーグ

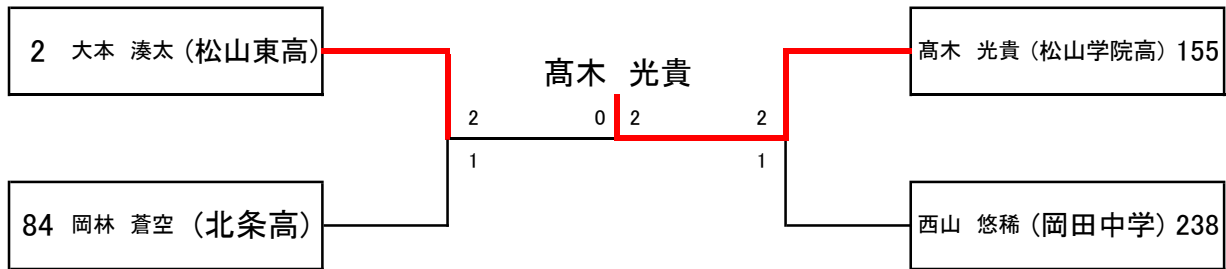

令和6年度松山卓球選手権大会
 令和6年5月26日
 松山市総合コミュニティセンター体育館

男子シングルス2部 1位トーナメント NO.1

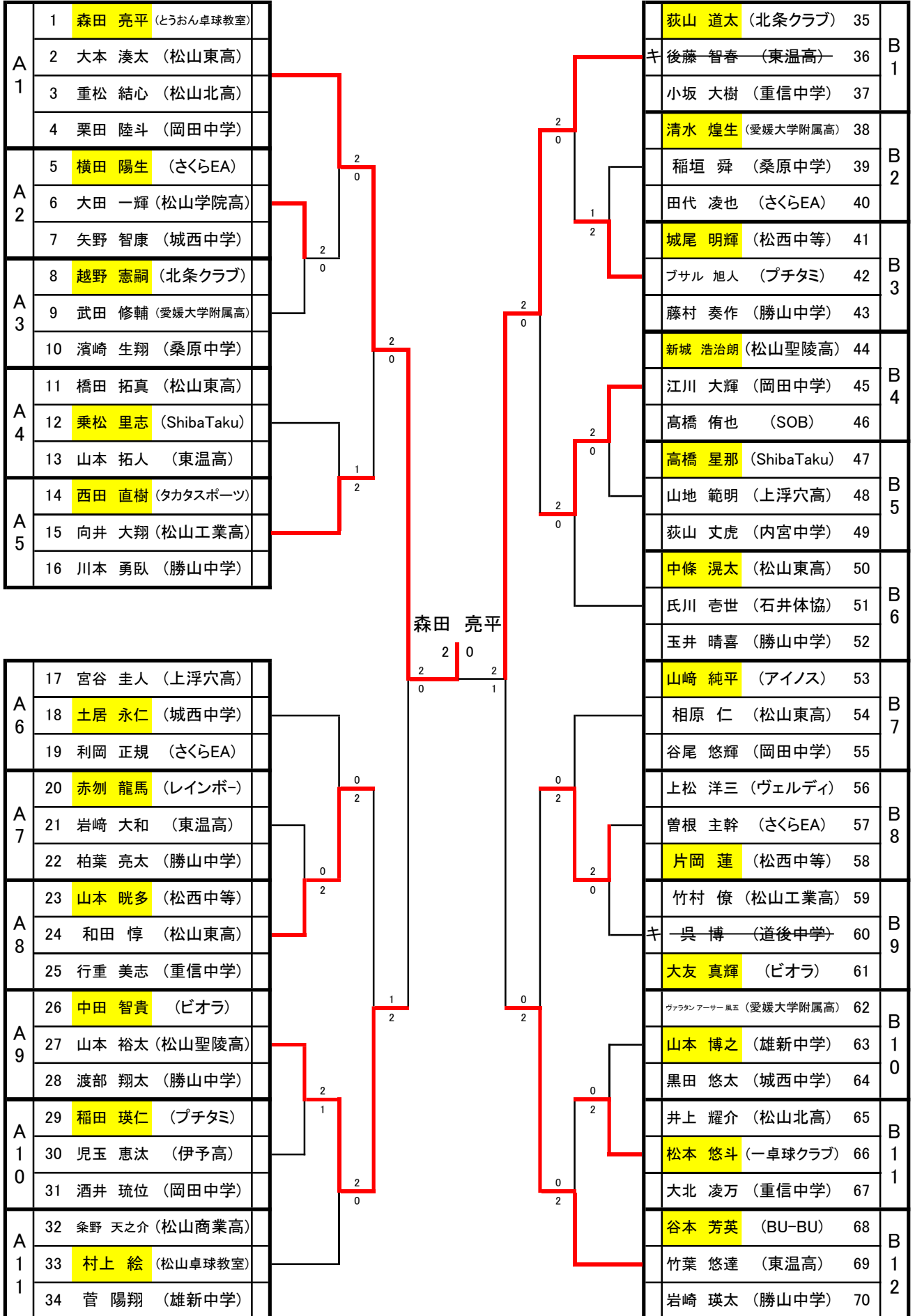

令和6年度松山卓球選手権大会
 令和6年5月26日
 松山市総合コミュニティセンター体育館

男子シングルス2部 1位トーナメント NO.3

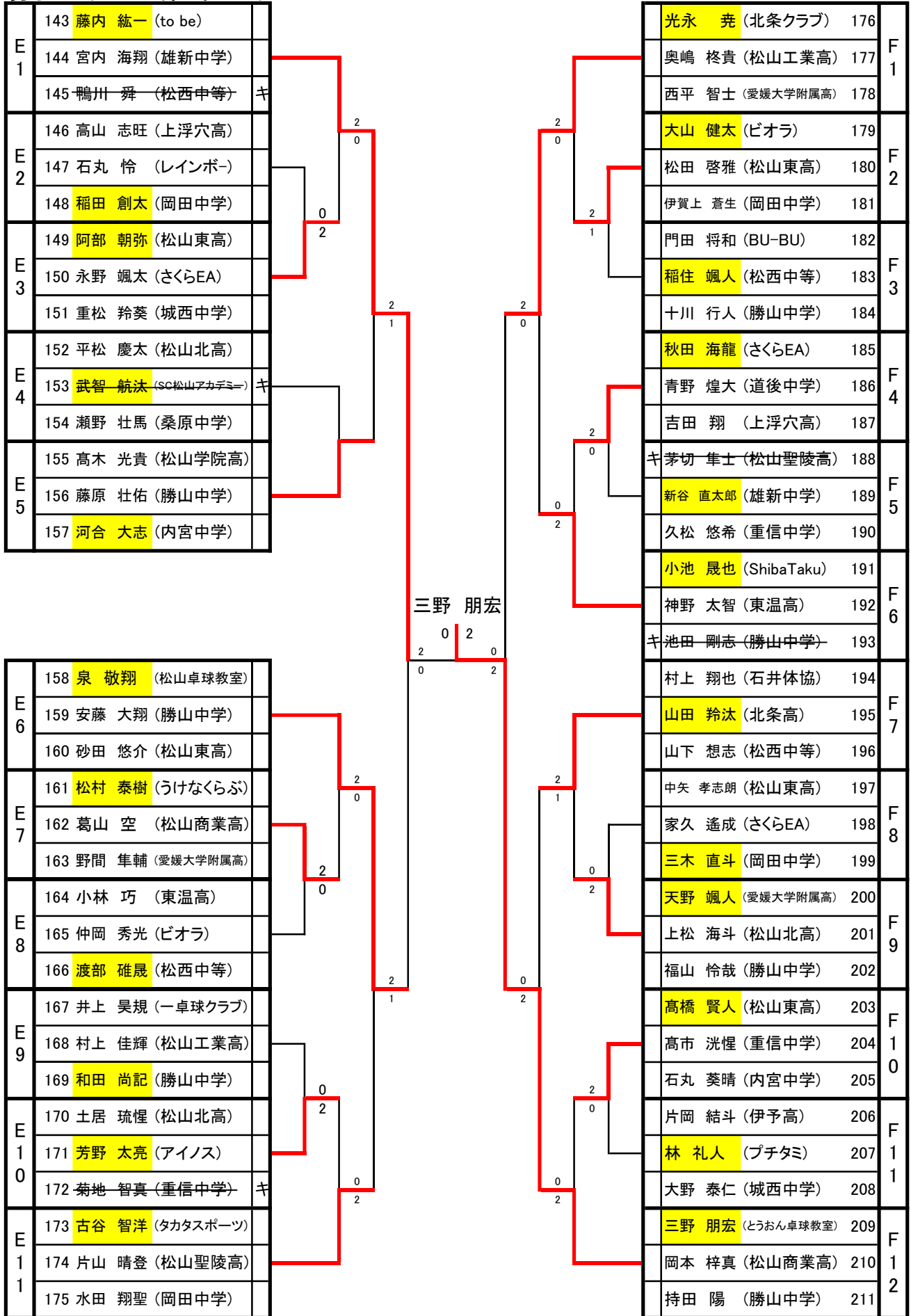

令和6年度松山卓球選手権大会
 令和6年5月26日
 松山市総合コミュニティセンター体育館

男子シングルス2部 2位トーナメント NO.1

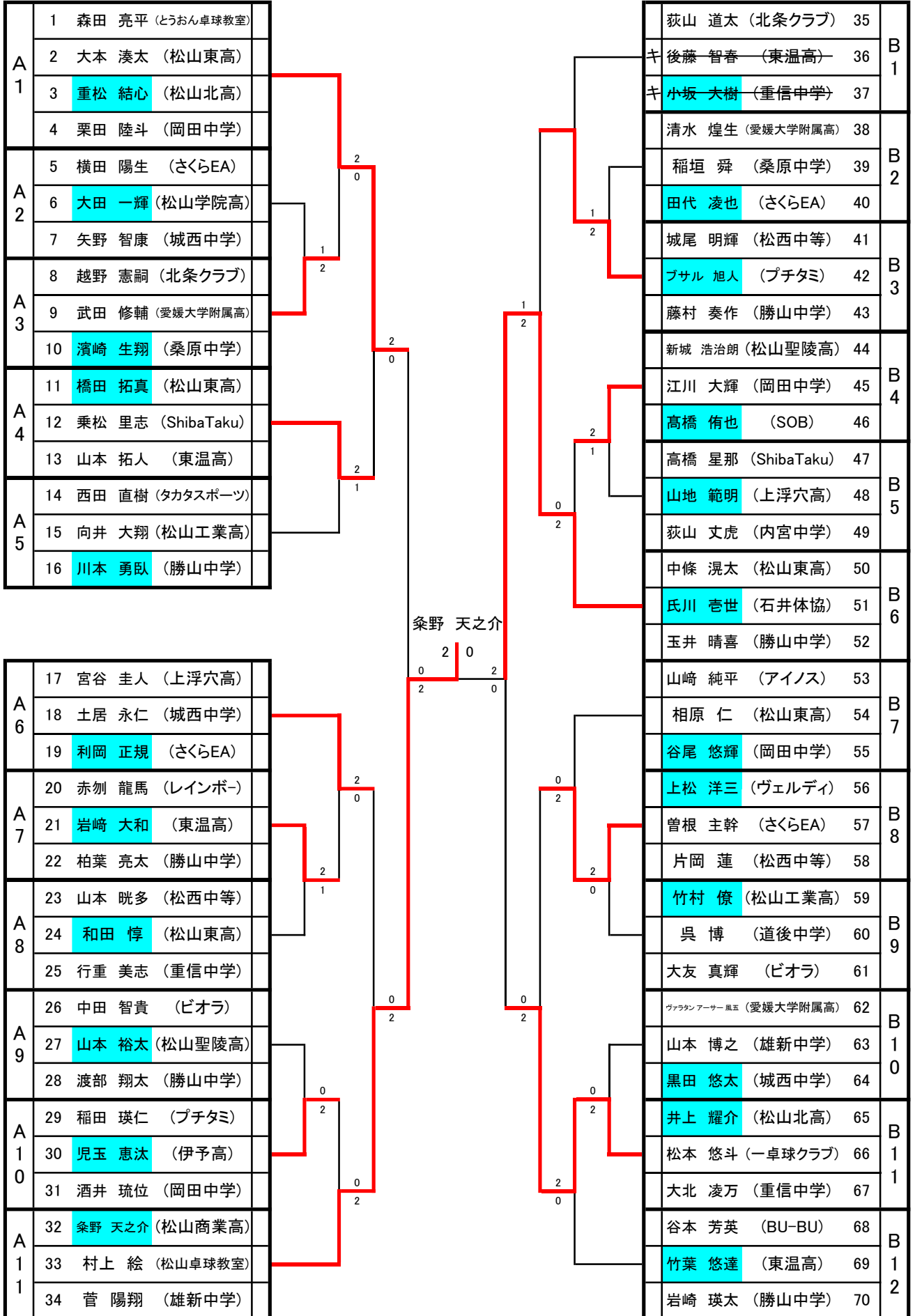

令和6年度松山卓球選手権大会
 令和6年5月26日
 松山市総合コミュニティセンター体育館

男子シングルス2部 2位トーナメント NO.3

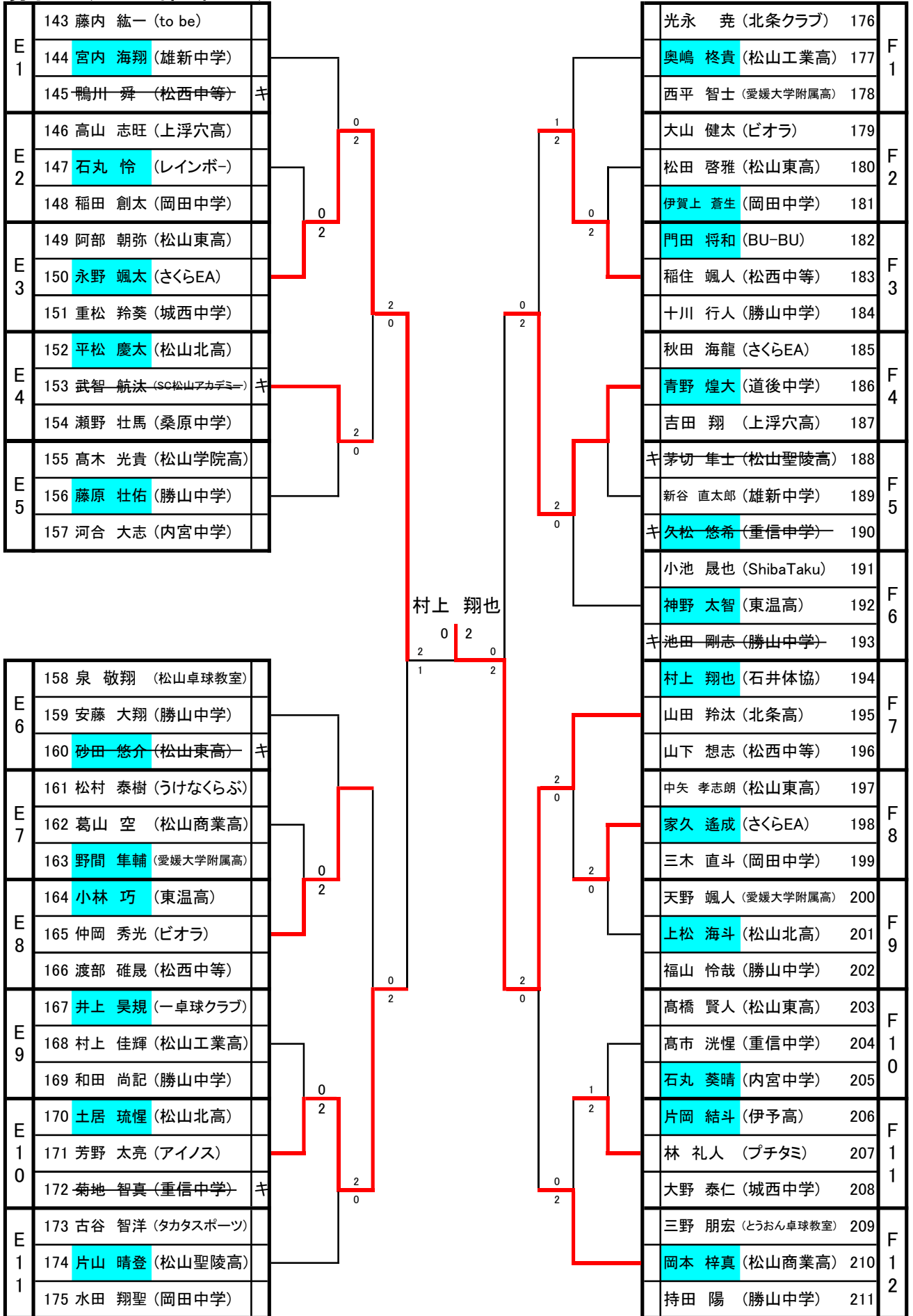

令和6年度松山卓球選手権大会
 令和6年5月26日
 松山市総合コミュニティセンター体育館

男子シングルス2部 3位トーナメント NO.1

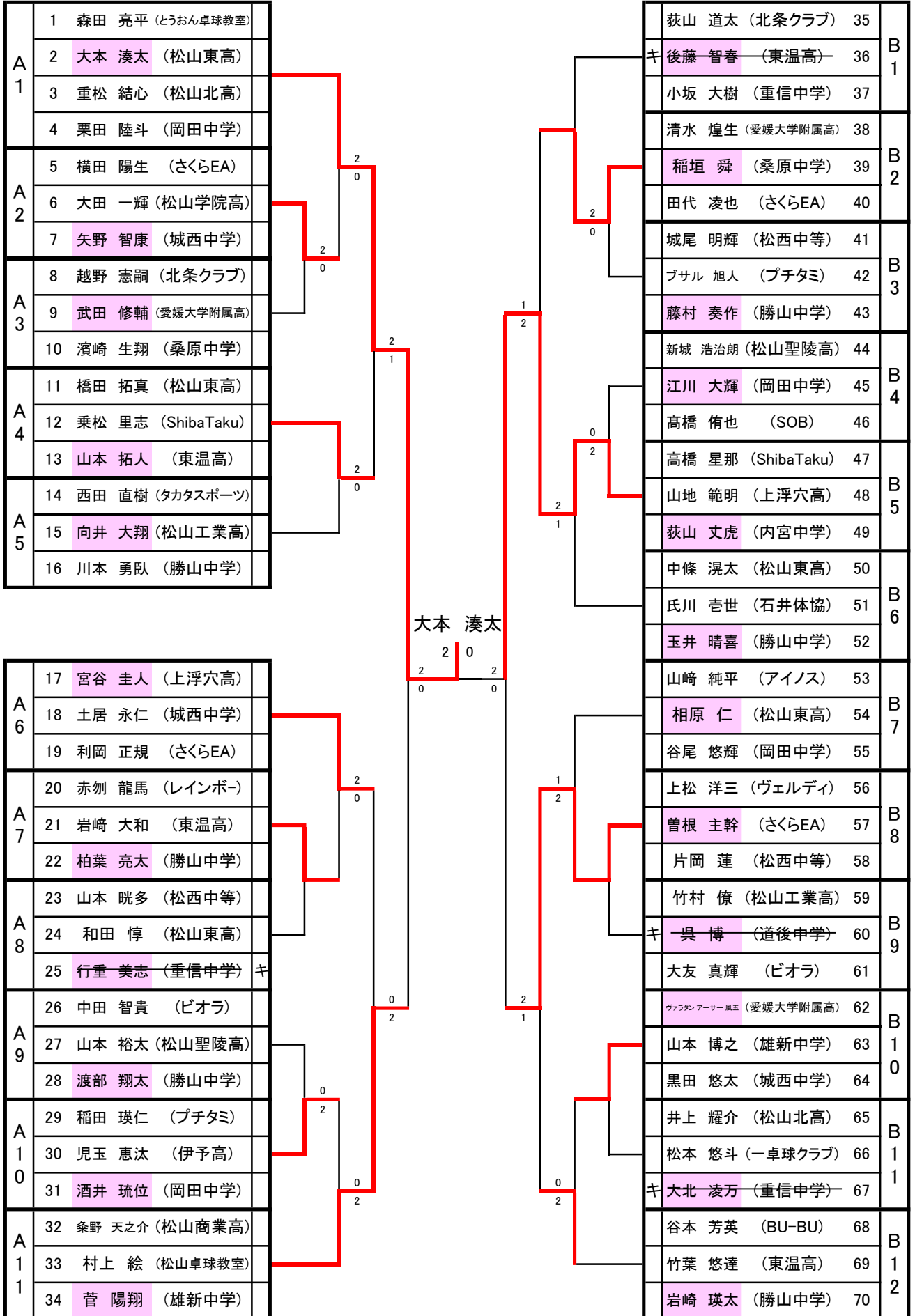

女子シングルス1部

	氏名	所属	田中 沙和	三根生 宝	篠原 ひより	西岡 夢叶	勝敗	得点	順位
A 18 ①	1	田中 沙和 (さくらEA)		3-1	3-0	3-0	3-0	6	1
	2	三根生 宝 (松山北高校)	1-3		2-3	3-1	1-2 5/4	4	2
	3	篠原 ひより (新田高校)	0-3	3-2		1-3	1-2 4/5	4	4
	4	西岡 夢叶 (松山聖陵高校)	0-3	1-3	3-1		1-2 4/4	4	3

	氏名	所属	森本 夏望	山下 心羽	富士原 百花	松本 梨々香	勝敗	得点	順位
B 19 ①	5	森本 夏望 (松山卓球教室)		0-3	2-3	3-1	1-2	4	3
	6	山下 心羽 (松山聖陵高校)	3-0		3-1	3-0	3-0	6	1
	7	富士原 百花 (松山北高校)	3-2	1-3		3-0	2-1	5	2
	8	松本 梨々香 (新田高校)	1-3	0-3	0-3		0-3	3	4

1・2位リーグ

	氏名	所属	田中 沙和	山下 心羽	三根生 宝	富士原 百花	勝敗	得点	順位
A 18 ②	1	田中 沙和 (さくらエリートアカデミー)		1-3	3-1	3-0	2-1	5	2
	2	山下 心羽 (松山聖陵高校)	3-1		3-0	3-1	3-0	6	1
	3	三根生 宝 (松山北高校)	1-3	0-3		1-3	0-3	3	4
	4	富士原 百花 (松山北高校)	0-3	1-3	3-1		1-2	4	3

3・4位リーグ

	氏名	所属	西岡 夢叶	森本 夏望	篠原 ひより	松本 梨々香	勝敗	得点	順位
B 19 ②	5	西岡 夢叶 (松山聖陵高校)		0-3	3-1	3-2	2-1	5	2
	6	森本 夏望 (松山卓球教室)	3-0		3-0	3-1	3-0	6	1
	7	篠原 ひより (新田高校)	1-3	0-3		3-2	1-2	4	3
	8	松本 梨々香 (新田高校)	2-3	1-3	2-3		0-3	3	4

女子シングルス2部 1位トーナメントNO.2

C 1	98 江藤 由加 (BU-BU)										146 泉 英里花 (松山北高)	D 1
	99 木村 ゆめ (鴨川中学)										147 西本 祐衣 (しらさぎTTC)	
	100 大平 瑠維菜 (松山卓球教室)										148 佐藤 百華 (鴨川中学)	
C 2	101 深谷 智佳子 (ピオラ)		2								149 寺本 湖珀 (新田高)	D 2
	102 岡 凜音 (聖カタリナ学園高)		0								150 角藤 利桜 (桑原中学)	
	103 小田 奈那実 (城西中学)			1							151 三好 依緒理 (内宮中学)	
C 3	104 小池 綾音 (松山商業高)			2							152 渡部 心結 (松山東高)	D 3
	105 赤坂 来美 (新田高)										153 森田 智子 (こでまり)	
	106 佐伯 菜々子 (桑原中学)		0								154 宮谷 央花 (重信中学)	
C 4	107 井手 瑠海 (松山聖陵高)		2								155 小筱 瑛莉紗 (ShibaTaku)	D 4
	108 木下 柚那 (内宮中学)										156 松原 愛莉 (松山商業高)	
	109 森岡 結亜 (雄新中学)										157 宮崎 楓 (雄新中学)	
C 5	110 田中 泰子 (TTC愛媛シニア)			1							158 小山 莉奈 (松山卓球教室)	D 5
	111 安部 瑞穂 (松山商業高)		2								159 松本 香代子 (TRY)	
	112 門田 美咲 (雄新中学)										160 野本 梨紗 (桑原中学)	
C 6	113 石川 美良 (松西中等)		0								161 山中 莉乃 (松山商業高)	D 6
	114 木村 真菜 (勝山中学)										162 宮上 桃子 (東温高)	
	115 萩森 颯凜 (内宮中学)		0								163 大内 芽生 (鴨川中学)	
C 7	116 栗原 歩睦 (愛媛大学附属高)		2								164 坂本 葵 (愛媛大学附属高)	D 7
	117 植杉 瑠音 (重信中学)										165 森川 夏帆 (雄新中学)	
	118 羽鳥 愛菜 (しらさぎTTC)		0								166 福田 椎菜 (さくらEA)	
C 8	119 國塚 璃莉 (鴨川中学)		2								167 武田 麻央 (ALICE)	D 8
	120 齋藤 春 (松山北高)										168 谷岡 ランジャスミン (聖カタリナ学園高)	
	121 松本 笑里 (桑原中学)										169 キ宮本 優月 (城西中学)	
C 9	122 山川 舞 (松山商業高)		0								170 西部 希美 (重信中学)	D 9
	123 笹岡 莉子 (プチタミ)										171 西川 真生 (松西中等)	
	124 高橋 花音 (内宮中学)		2								172 吉田 実桜 (プチタミ)	
C 10	125 武智 杏菜 (愛媛大学附属高)		1								173 奥村 愛華 (東温高)	D 10
	126 渡部 悠愛 (さくらEA)										174 中越 心音 (松山学院高)	
	127 白石 真凜 (鴨川中学)		2								175 梶川 絢名 (桑原中学)	
C 11	128 三木 美愛 (松山東高)		0								176 渡部 惺 (松山聖陵高)	D 11
	129 神田 陽彩 (一卓球クラブ)										177 阿部 みや子 (レインボー)	
	130 野本 美咲 (桑原中学)		0								178 谷口 瀨奈 (鴨川中学)	
C 12	131 辻井 京香 (松山卓球教室)		2								179 竹宮 凜 (松山商業高)	D 12
	132 石丸 るい (レインボー)										180 片山 千尋 (愛媛大学附属高)	
	133 山口 陽愛 (雄新中学)										181 神崎 琴芭 (内宮中学)	
C 13	134 船原 はるか (松山商業高)		1								182 井上 蓮華 (松山商業高)	D 13
	135 井上 穂美 (松山聖陵高)										183 辻 優花 (松山卓球教室)	
	136 大島 百愛 (重信中学)		1								184 菅 裕香子 (雄新中学)	
C 14	137 出末 夕飛 (東温高)		2								185 堀井 邦子 (さくらミント)	D 14
	138 石丸 莓杏 (桑原中学)										186 濱田 優季 (松山東高)	
	139 西本 聖羽 (しらさぎTTC)		2								187 西崎 芽生 (内宮中学)	
C 15	140 田村 凜 (伊予高)										188 堀田 璃依 (愛媛大学附属高)	D 15
	141 南崎 帆花 (雄新中学)										189 片山 姫莉 (鴨川中学)	
	142 藤原 由唯 (城西中学)		0								190 栗林 杏奈 (桑原中学)	
C 16	143 小林 明日香 (ShibaTaku)		2								BYE	
	144 濱家 百花 (上浮穴高)										191 渡部 春菜 (ぶちとまと)	D 16
	145 原 百香 (鴨川中学)										192 沼田 奈々子 (一卓球クラブ)	
											193 萩野 真歩 (重信中学)	

女子シングルス2部 2位トーナメント NO.1

A1	1 田村 奈央 (アイノス)		B1	安宅 里加 (松山卓球教室) 50
A1	2 板垣 怜花 (松山商業高)		B1	山田 希空 (上浮穴高) 51
A1	3 菅 未莉愛 (桑原中学)		B1	丘 柚焔 (重信中学) 52
A1	4 渡邊 春乃 (鴨川中学)		B1	
A2	5 山口 心結優 (松山北高)		B2	大内 玲那 (松山学院高) 53
A2	6 辻井 りおな (松山卓球教室)		B2	三浦 優衣奈 (雄新中学) 54
A2	7 高岡 真麻 (重信中学)		B2	横道 葵衣 (内宮中学) 55
A3	8 吉田 るな (上浮穴高)		B3	長木 凜音 (松山商業高) 56
A3	9 赤松 和佳 (松山東高)		B3	小椋 富美子 (TRY) 57
A3	10 三好 海帆 (雄新中学)		B3	酒井 ひより (城西中学) 58
A4	11 矢原 利紗 (松山商業高)		B4	キ 松友 里咲 (新田高) 59
A4	12 永木 結唯 (ShibaTaku)		B4	石津 柚乃 (松山工業高)
A4	13 西原 芽美 (城西中学)		B4	伊藤 菜菜 (鴨川中学) 60
A5	14 西濱 菜沙 (松西中等)		B5	秦 礼子 (桑原中学) 61
A5	15 大政 さくら (内宮中学)		B5	キ 三宮 明子 (ヒオラ) 62
A5	16 片岡 真唯 (さくらEA)		B5	北岡 真白 (愛媛大学附属高) 63
A6	17 竹島 美貴 (松山商業高)		B6	藤田 海羽 (雄新中学) 64
A6	18 橋 咲良 (しらさぎTTC)		B6	日高 愛梨 (東温高) 65
A6	19 萩原 市佳 (重信中学)		B6	板垣 凜子 (松山商業高) 66
A7	20 木下 桃那 (北条高)		B7	徳重 みなみ (鴨川中学) 67
A7	21 玉井 里奈 (松山聖陵高) キ		B7	飯尾 早苗 (TTC愛媛シニア) 68
A7	22 樹本 結菜 (鴨川中学)		B7	永吉 真奈 (しらさぎTTC) 69
A8	23 青野 早希 (愛媛大学附属高)		B8	井上 亜美 (松山東高) 70
A8	24 松本 星花 (聖カタリナ学園高) キ		B8	井川 由蘭 (松山聖陵高) 71
A8	25 山中 咲穂 (桑原中学)		B8	田中 希空 (松山北高) 72
A9	26 武田 晶子 (ALICE)		B9	山本 歩 (内宮中学) 73
A9	27 玉井 奈央 (一卓球クラブ)		B9	川崎 加奈美 (レインボー) 74
A9	28 松岡 ひより (鴨川中学)		B9	渡部 佳衣俐 (松山東高) 75
A10	29 鈴木 莉奈 (松山東高)		B10	上田 結菜 (雄新中学) 76
A10	30 福壽 愛子 (カプリス)		B10	吉田 真桜 (松山北高) 77
A10	31 向井 沙良 (雄新中学) キ		B10	二宮 優珠 (内宮中学) 78
A11	32 村上 英子 (TTC愛媛シニア)		B11	和田 彩華 (さくらEA) 79
A11	33 光宗 桃 (愛媛大学附属高)		B11	松井 乃愛 (松西中等) 80
A11	34 鎌倉 柑菜 (しらさぎTTC)		B11	新田 彩乃 (鴨川中学) 81
A12	35 高田 果南 (松山商業高)		B11	永木 結菜 (ShibaTaku) 82
A12	36 福原 優那 (内宮中学)		B12	キ 土甲 寧々 (松山商業高) 83
A12	37 松村 良南 (桑原中学)		B12	久保田 樹 (桑原中学) 84
A13	38 渡邊 葵織 (東温高)		B12	林 百花 (プチタミ) 85
A13	39 松下 千紜 (松山商業高)		B13	溝田 みこの (愛媛大学附属高) 86
A13	40 渡辺 ひより (重信中学)		B13	キ 土甲 芽依 (雄新中学) 87
A14	41 瀧田 千鶴 (こでまり)		B13	福本 佑桜 (重信中学) 88
A14	42 福崎 汐那 (松山卓球教室)		B14	佐々木 美保 (さくらミント) 89
A14	43 藤田 菜央 (城西中学)		B14	小川 晏璃 (松山商業高) 90
A15	44 豊田 陽菜 (松山聖陵高)		B14	日向 百花菜 (鴨川中学) 91
A15	45 西家 優寿 (雄新中学)		B15	松岡 碧空 (松山聖陵高) 92
A15	46 三好 媛歌 (桑原中学)		B15	家串 結月 (一卓球クラブ) 93
A16	47 佐伯 心晴 (新田高)		B15	キ 山内 凜 (城西中学) 94
A16	48 宮岡 優芽 (内宮中学)		B16	渡部 萌希 (北条クラブ) 95
A16	49 神田 鼓心 (勝山中学) キ	B16	廣瀬 伊織 (桑原中学) 96	
			B16	堀田 悠 (しらさぎTTC) 97

決勝
 松井 乃愛 (松西中等) 2-0 松原 愛莉 (松山商業高)

女子シングルス2部 2位トーナメントNO.2

C 1	98 江藤 由加 (BU-BU)						泉 英里花 (松山北高) 146	D 1
	99 木村 ゆめ (鴨川中学)						西本 祐衣 (しらさぎTTC) 147	
	100 大平 瑠維菜 (松山卓球教室)						佐藤 百華 (鴨川中学) 148	
C 2	101 深谷 智佳子 (ピオラ)			1	2		寺本 湖珀 (新田高)	D 2
	102 岡 凜音 (聖カタリナ学園高)						角藤 利桜 (桑原中学) 149	
	103 小田 奈那実 (城西中学)			0	2		三好 依緒理 (内宮中学) 151	
C 3	104 小池 綾音 (松山商業高)			2	0		渡部 心結 (松山東高)	D 3
	105 赤坂 来美 (新田高)						森田 智子 (こでまり)	
	106 佐伯 菜々子 (桑原中学)			2	0		宮谷 央花 (重信中学) 154	
C 4	107 井手 瑠海 (松山聖陵高)			0	0		小篠 瑛莉紗 (ShibaTaku)	D 4
	108 木下 柚那 (内宮中学)						松原 愛莉 (松山商業高) 156	
	109 森岡 結亜 (雄新中学)						宮崎 楓 (雄新中学) 157	
C 5	110 田中 泰子 (TTC愛媛シニア)			2	0		小山 莉奈 (松山卓球教室) 158	D 5
	111 安部 瑞穂 (松山商業高)						小本 香代子 (TRY) 159	
	112 門田 美咲 (雄新中学)			0	2		野本 梨紗 (桑原中学) 160	
C 6	113 石川 美良 (松西中等)			2	0		山中 莉乃 (松山商業高) 161	D 6
	114 木村 真菜 (勝山中学)						宮上 桃子 (東温高)	
	115 萩森 颯凜 (内宮中学)			0	2		大内 芽生 (鴨川中学) 163	
C 7	116 栗原 歩睦 (愛媛大学附属高)			2	0		坂本 葵 (愛媛大学附属高) 164	D 7
	117 植杉 瑠音 (重信中学)						森川 夏帆 (雄新中学) 165	
	118 羽鳥 愛菜 (しらさぎTTC)			1	2		福田 椎菜 (さくらEA) 166	
C 8	119 國塚 璃莉 (鴨川中学)			2	0		武田 麻央 (ALICE) 167	D 8
	120 齋藤 春 (松山北高)						高岡 璃々 (聖カタリナ学園高) 168	
	121 松本 笑里 (桑原中学)			1	2		キ宮本 優丹 (城西中学) 169	
C 9	122 山川 舞 (松山商業高)			2	0		西部 希美 (重信中学) 170	D 9
	123 笹岡 莉子 (プチャミ)						西川 眞生 (松西中等) 171	
	124 高橋 花音 (内宮中学)			1	2		吉田 実桜 (プチャミ) 172	
C 10	125 武智 杏菜 (愛媛大学附属高)			2	1		奥村 愛華 (東温高) 173	D 10
	126 渡部 悠愛 (さくらEA)						中越 心音 (松山学院高) 174	
	127 白石 真凜 (鴨川中学)			0	2		梶川 絢名 (桑原中学) 175	
C 11	128 三木 美愛 (松山東高)			2	0		渡部 惺 (松山聖陵高) 176	D 11
	129 神田 陽彩 (一卓球クラブ)						阿部 みや子 (レインボー) 177	
	130 野本 美咲 (桑原中学)			2	0		谷口 瀬奈 (鴨川中学) 178	
C 12	131 辻井 京香 (松山卓球教室)			0	2		竹宮 凜 (松山商業高) 179	D 12
	132 石丸 るい (レインボー)						片山 千尋 (愛媛大学附属高) 180	
	133 山口 陽愛 (雄新中学)			0	2		神崎 琴芭 (内宮中学) 181	
C 13	134 船原 はるか (松山商業高)			2	0		井上 蓮華 (松山商業高) 182	D 13
	135 井上 穂美 (松山聖陵高)						辻 優花 (松山卓球教室) 183	
	136 大島 百愛 (重信中学)			2	0		菅 裕香子 (雄新中学) 184	
C 14	137 出末 夕飛 (東温高)			0	0		堀井 邦子 (さくらミント) 185	D 14
	138 石丸 莓杏 (桑原中学)						濱田 優季 (松山東高) 186	
	139 西本 聖羽 (しらさぎTTC)			0	2		西崎 芽生 (内宮中学) 187	
C 15	140 田村 凜 (伊予高)			2	0		堀田 璃依 (愛媛大学附属高) 188	D 15
	141 南崎 帆花 (雄新中学)						片山 姫莉 (鴨川中学) 189	
	142 藤原 由唯 (城西中学)			1	2		栗林 杏奈 (桑原中学) 190	
C 16	143 小林 明日香 (ShibaTaku)			2	0		BYE	
	144 濱家 百花 (上浮穴高)						渡部 春菜 (ぶちとまと) 191	D 16
	145 原 百香 (鴨川中学)			1	2		沼田 奈々子 (一卓球クラブ) 192	
							萩野 真歩 (重信中学) 193	

女子シングルス2部 3位トーナメント NO.1

A1	1 田村 奈央 (アイノス)		B1	安宅 里加 (松山卓球教室) 50
A1	2 板垣 怜花 (松山商業高)		B1	山田 希空 (上浮穴高) 51
A1	3 菅 未莉愛 (桑原中学)		B1	丘 柚焔 (重信中学) 52
A1	4 渡邊 春乃 (鴨川中学)		B2	大内 玲那 (松山学院高) 53
A2	5 山口 心結優 (松山北高)		B2	三浦 優衣奈 (雄新中学) 54
A2	6 辻井 りおな (松山卓球教室)		B2	横道 葵衣 (内宮中学) 55
A2	7 高岡 真麻 (重信中学)		B2	長木 凜音 (松山商業高) 56
A3	8 吉田 るな (上浮穴高)		B3	小椋 富美子 (TRY) 57
A3	9 赤松 和佳 (松山東高)		B3	酒井 ひより (城西中学) 58
A3	10 三好 海帆 (雄新中学)		B4	キ 松友 里咲 (新田高) 59
A4	11 矢原 利紗 (松山商業高)		B4	石津 柚乃 (松山工業高) 59
A4	12 永木 結唯 (ShibaTaku)		B4	伊藤 葉菜 (鴨川中学) 60
A4	13 西原 芽美 (城西中学)		B4	秦 礼子 (桑原中学) 61
A5	14 西濱 菜沙 (松西中等)		B5	二宮 明子 (ヒオラ) 62
A5	15 大政 さくら (内宮中学)		B5	北岡 真白 (愛媛大学附属高) 63
A5	16 片岡 真唯 (さくらEA)		B5	藤田 海羽 (雄新中学) 64
A6	17 竹島 美貴 (松山商業高)		B6	日高 愛梨 (東温高) 65
A6	18 橋 咲良 (しらさぎTTC)		B6	板垣 凜子 (松山商業高) 66
A6	19 萩原 市佳 (重信中学)		B6	徳重 みなみ (鴨川中学) 67
A7	20 木下 桃那 (北条高)		B7	飯尾 早苗 (TTC愛媛シニア) 68
A7	21 玉井 里奈 (松山聖陵高) キ		B7	永吉 真奈 (しらさぎTTC) 69
A7	22 榎本 結菜 (鴨川中学)		B7	井上 亜美 (松山東高) 70
A8	23 青野 早希 (愛媛大学附属高)		B8	井川 由蘭 (松山聖陵高) 71
A8	24 松本 星花 (聖カタリナ学園高) キ		B8	田中 希空 (松山北高) 72
A8	25 山中 咲穂 (桑原中学)		B8	山本 歩 (内宮中学) 73
A9	26 武田 晶子 (ALICE)		B9	川崎 加奈美 (レインボー) 74
A9	27 玉井 奈央 (一卓球クラブ)		B9	渡部 佳衣俐 (松山東高) 75
A9	28 松岡 ひより (鴨川中学)		B9	上田 結菜 (雄新中学) 76
A10	29 鈴木 莉奈 (松山東高)		B10	吉田 真桜 (松山北高) 77
A10	30 福壽 愛子 (カプリス)		B10	二宮 優珠 (内宮中学) 78
A10	31 向井 沙良 (雄新中学) キ		B10	和田 彩華 (さくらEA) 79
A11	32 村上 英子 (TTC愛媛シニア)		B11	松井 乃愛 (松西中等) 80
A11	33 光宗 桃 (愛媛大学附属高)		B11	新田 彩乃 (鴨川中学) 81
A11	34 鎌倉 柑菜 (しらさぎTTC)		B11	永木 結菜 (ShibaTaku) 82
A12	35 高田 果南 (松山商業高)		B12	キ 土甲 寧々 (松山商業高) 83
A12	36 福原 優那 (内宮中学)		B12	久保田 樹 (桑原中学) 84
A12	37 松村 良南 (桑原中学)		B12	林 百花 (プチタミ) 85
A13	38 渡邊 葵織 (東温高)		B13	溝田 みこの (愛媛大学附属高) 86
A13	39 松下 千紜 (松山商業高)		B13	キ 土甲 芽依 (雄新中学) 87
A13	40 渡辺 ひより (重信中学)		B13	福本 佑桜 (重信中学) 88
A14	41 瀧田 千鶴 (こでまり)		B14	佐々木 美保 (さくらミント) 89
A14	42 福崎 汐那 (松山卓球教室)		B14	小川 晏璃 (松山商業高) 90
A14	43 藤田 菜央 (城西中学)		B14	日向 百花菜 (鴨川中学) 91
A15	44 豊田 陽菜 (松山聖陵高)		B15	松岡 碧空 (松山聖陵高) 92
A15	45 西家 優寿 (雄新中学)		B15	家串 結月 (一卓球クラブ) 93
A15	46 三好 媛歌 (桑原中学)		B15	キ 山内 凜 (城西中学) 94
A16	47 佐伯 心晴 (新田高)		B16	渡部 萌希 (北条クラブ) 95
A16	48 宮岡 優芽 (内宮中学)		B16	廣瀬 伊織 (桑原中学) 96
A16	49 神田 鼓心 (勝出中学) キ		B16	堀田 悠 (しらさぎTTC) 97

日向 百花菜

決勝

日向 百花菜 (鴨川中学) 0-2 大平 瑠維菜 (松山卓球教室)

女子シングルス2部 3位トーナメント NO.2

