

第15回松山ジュニア卓球大会
令和元年8月6日(火)
松山市総合コミュニティーセンター

男子1部

| | | | |
|-------|----|-----|---------|
| 男子1部A | 1 | 隅川 | (松山北高) |
| | 2 | 飯尾 | (松山商業) |
| | 3 | 神岡 | (新田高校) |
| 男子1部B | 4 | 林 | (東温高校) |
| | 5 | bye | bye |
| | 6 | 河野 | (松山聖陵) |
| 男子1部C | 7 | 山本 | (金光学園) |
| | 8 | 齋藤 | (さくらEA) |
| | 9 | 茂川 | (松山商業) |
| 男子1部D | 10 | 成平 | (松山東高) |
| | 11 | 岡田 | (松山商業) |
| | 12 | 矢野 | (今治西高) |
| 男子1部E | 13 | 田中 | (松山聖陵) |
| | 14 | 千守 | (松山商業) |
| | 15 | 武智 | (SC松山A) |
| 男子1部F | 16 | 脇本 | (東温高校) |
| | 17 | 西田 | (三瓶高校) |
| | 18 | 月原 | (常盤HS) |
| 男子1部G | 19 | 渡部 | (松山商業) |
| | 20 | bye | bye |
| | 21 | 梶原 | (大洲農業) |
| 男子1部H | 22 | 田中 | (川之石高) |
| | 23 | 新開 | (松山北高) |
| | 24 | 阿多 | (松山東高) |

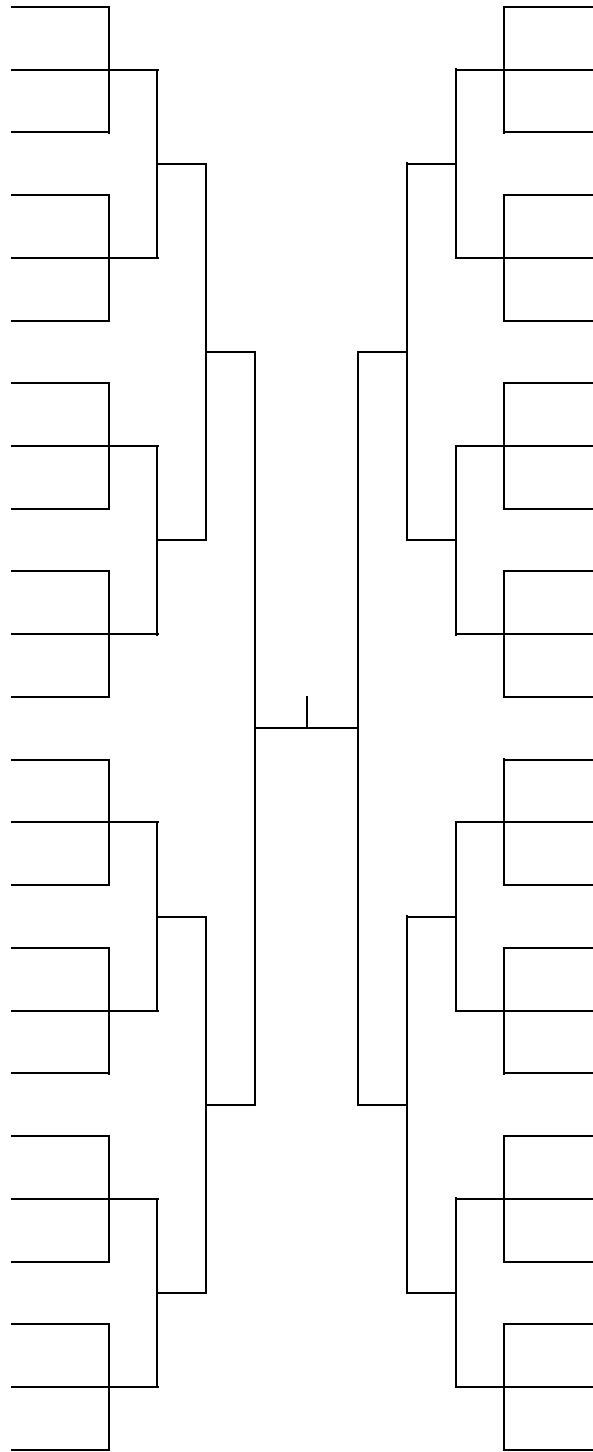

| | | | |
|-----|---------|----|-------|
| 島田 | (松山北高) | 25 | 男子1部I |
| 大浦 | (松山南高) | 26 | |
| 山田 | (松山商業) | 27 | |
| 西山 | (松山聖陵) | 28 | 男子1部J |
| bye | bye | 29 | |
| 中川 | (東温高校) | 30 | |
| 橋田 | (今治西高) | 31 | 男子1部K |
| 荒木 | (三島東中) | 32 | |
| 野村 | (松山商業) | 33 | |
| 小寺 | (松山聖陵) | 34 | 男子1部L |
| 平本 | (松山東高) | 35 | |
| 豊嶋 | (松山商業) | 36 | |
| 三好 | (松山北高) | 37 | 男子1部M |
| 門田 | (松山商業) | 38 | |
| 山口 | (松山聖陵) | 39 | |
| 井上 | (松山商業) | 40 | 男子1部N |
| 島田光 | (さくらEA) | 41 | |
| 佐能 | (金光学園) | 42 | |
| 中辻 | (今治西高) | 43 | 男子1部O |
| bye | bye | 44 | |
| 松下 | (松山北高) | 45 | |
| 土居 | (松山東高) | 46 | 男子1部P |
| 岡崎 | (新田高校) | 47 | |
| 曾我 | (松山商業) | 48 | |

| | | | | 隅川 | 飯尾 | 神岡 | 得点 | 順位 |
|---------------|----|---------------|-------------------|--------------|--------------|--------------|----|----|
| 男子 1部 A | 1 | 隅川 | (松山北高) | / | ○ 3-0 | ○ 3-0 | 4 | 1 |
| | 2 | 飯尾 | (松山商業) | × 0-3 | / | × 2-3 | 2 | 3 |
| | 3 | 神岡 | (新田高校) | × 0-3 | ○ 3-2 | / | 3 | 2 |
| | | | | 林 | bye | 河野 | 得点 | 順位 |
| 男子 1部 B | 4 | 林 | (東温高校) | / | | × 0-3 | 1 | 2 |
| | 5 | bye | bye | | / | | | |
| | 6 | 河野 | (松山聖陵) | ○ 3-0 | | / | 2 | 1 |
| | | | | 山本 | 齋藤 | 茂川 | 得点 | 順位 |
| 男子 1部 C | 7 | 山本 | (金光学園) | / | × 0-3 | × 1-3 | 2 | 3 |
| | 8 | 齋藤 | (さくらEA) | ○ 3-0 | / | × 1-3 | 3 | 2 |
| | 9 | 茂川 | (松山商業) | ○ 3-1 | ○ 3-1 | / | 4 | 1 |
| | | | | 成平 | 岡田 | 矢野 | 得点 | 順位 |
| 男子 1部 D | 10 | 成平 | (松山東高) | / | | ○ 3-1 | 2 | 1 |
| | 11 | 岡田 | (松山商業) | / | / | / | | |
| | 12 | 矢野 | (今治西高) | × 1-3 | | / | 1 | 2 |
| | | | | 田中 | 千守 | 武智 | 得点 | 順位 |
| 男子 1部 E | 13 | 田中 | (松山聖陵) | / | ○ 3-0 | × 0-3 | 3 | 2 |
| | 14 | 千守 | (松山商業) | × 0-3 | / | × 0-3 | 2 | 3 |
| | 15 | 武智 | (SC松山A) | ○ 3-0 | ○ 3-0 | / | 4 | 1 |
| | | | | 脇本 | 西田 | 月原 | 得点 | 順位 |
| 男子 1部 F | 16 | 脇本 | (東温高校) | / | / | / | | |
| | 17 | 西田 | (三瓶高校) | | | × 0-3 | 1 | 2 |
| | 18 | 月原 | (常盤HS) | | ○ 3-0 | / | 2 | 1 |
| | | | | 渡部 | bye | 梶原 | 得点 | 順位 |
| 男子 1部 G | 19 | 渡部 | (松山商業) | / | | ○ 3-0 | 2 | 1 |
| | 20 | bye | bye | | / | | | |
| | 21 | 梶原 | (大洲農業) | × 0-3 | | / | 1 | 2 |
| | | | | 田中 | 新開 | 阿多 | 得点 | 順位 |
| 男子 1部 H | 22 | 田中 | (川之石高) | / | ○ 3-0 | × 2-3 | 3 | 2 |
| | 23 | 新開 | (松山北高) | × 0-3 | / | × 1-3 | 2 | 3 |
| | 24 | 阿多 | (松山東高) | ○ 3-2 | ○ 3-1 | / | 4 | 1 |

| | | | 島田 | 大浦 | 山田 | 得点 順位 |
|-------|----|----------------------|----------|----------|----------|-------|
| 男子1部I | 25 | 島田 (松山北高) | | ○ 3-0 | ○ 3-0 | 4 1 |
| | 26 | 大浦 (松山南高) | × 0-3 | | ○ 3-1 | 3 2 |
| | 27 | 山田 (松山商業) | × 0-3 | × 1-3 | | 2 3 |
| | | | 西山 | bye | 中川 | 得点 順位 |
| 男子1部J | 28 | 西山 (松山聖陵) | | | × 1-3 | 1 2 |
| | 29 | bye | bye | | | |
| | 30 | 中川 (東温高校) | ○ 3-1 | | | 2 1 |
| | | | 橋田 | 荒木 | 野村 | 得点 順位 |
| 男子1部K | 31 | 橋田 (今治西高) | | | | |
| | 32 | 荒木 (三島東中) | | | ○ 3-1 | 2 1 |
| | 33 | 野村 (松山商業) | | × 1-3 | | 1 2 |
| | | | 小寺 | 平本 | 豊嶋 | 得点 順位 |
| 男子1部L | 34 | 小寺 (松山聖陵) | | ○ 3-1 | ○ 3-0 | 4 1 |
| | 35 | 平本 (松山東高) | × 1-3 | | × 0-3 | 2 3 |
| | 36 | 豊嶋 (松山商業) | × 0-3 | ○ 3-0 | | 3 2 |
| | | | 三好 | 門田 | 山口 | 得点 順位 |
| 男子1部M | 37 | 三好 (松山北高) | | ○ 3-0 | ○ 3-1 | 4 1 |
| | 38 | 門田 (松山商業) | × 0-3 | | × 0-3 | 2 3 |
| | 39 | 山口 (松山聖陵) | × 1-3 | ○ 3-0 | | 3 2 |
| | | | 井上 | 島田光 | 佐能 | 得点 順位 |
| 男子1部N | 40 | 井上 (松山商業) | | × 0-3 | ○ 3-0 | 3 2 |
| | 41 | 島田光 (さくらEA) | ○ 3-0 | | ○ 3-0 | 4 1 |
| | 42 | 佐能 (金光学園) | × 0-3 | × 0-3 | | 2 3 |
| | | | 中辻 | bye | 松下 | 得点 順位 |
| 男子1部O | 43 | 中辻 (今治西高) | | | ○ 3-2 | 2 1 |
| | 44 | bye | bye | | | |
| | 45 | 松下 (松山北高) | × 2-3 | | | 1 2 |
| | | | 土居 | 岡崎 | 曾我 | 得点 順位 |
| 男子1部P | 46 | 土居 (松山東高) | | ○ 3-2 | ○ 3-0 | 3 2 |
| | 47 | 岡崎 (新田高校) | × 2-3 | | × 1-3 | 2 3 |
| | 48 | 曾我 (松山商業) | ○ 3-0 | ○ 3-1 | | 4 1 |

第15回松山ジュニア卓球大会
令和元年8月6日(火)
松山市総合コミュニティセンター

男子2部(1)

| | | | | | |
|----|-----------------------|---|---|----------------------|-----|
| 1 | 今川 (大洲高校) | 3 | 1 | 井上 (今治西高) | 54 |
| 2 | 門田 (松山工業) | 2 | 0 | 三好 (松山工業) | 55 |
| 3 | 片岡 (東温高校) | 3 | 3 | 渡辺 (松山東高) | 56 |
| 4 | 市川 (今東中等) | 1 | 0 | 森 (松山北高) | 57 |
| 5 | 河合 (伊予農) | 3 | 3 | 中田 (松山中央) | 58 |
| 6 | 兵頭 (大洲農業) | 3 | 3 | 玉井啓 (松山南高) | 59 |
| 7 | 佐久間 (今治西高) | 3 | 3 | 川崎 (愛大附属) | 60 |
| 8 | 二宮 (新田高校) | 3 | 3 | 藤岡 (内子高校) | 61 |
| 9 | 長岡 (愛大附属) | 0 | 0 | 脇長 (松山工業) | 62 |
| 10 | 光田 (松山南高) | 3 | 0 | 中村 (伊予高校) | 63 |
| 11 | 小池 (松山工業) | 0 | 0 | 戸田 (松山聖陵) | 64 |
| 12 | 掛谷 (松山東高) | 3 | 3 | 前原 (松西中等) | 65 |
| 13 | 甘戸 (松山城南) | 3 | 0 | 窪 (伊予農) | 66 |
| 14 | 松木 (松山商業) | 0 | 3 | 松本 (三瓶高校) | 67 |
| 15 | 後藤 (三瓶高校) | 0 | 3 | 北 (今治南高) | 68 |
| 16 | 矢野 (松西中等) | 3 | 3 | 上松 (松山商業) | 69 |
| 17 | 片山 (伊予高校) | 0 | 1 | 木下 (松山南高) | 70 |
| 18 | 鈴木 (松山北高) | 3 | 1 | 堀井 (大洲高校) | 71 |
| 19 | bye | 3 | 1 | 阿部 (松山工業) | 72 |
| 20 | 今井 (松山工業) | 3 | 3 | 船本 (松山工業) | 73 |
| 21 | 久保 (新田高校) | 3 | 0 | bye | 74 |
| 22 | bye | 3 | 3 | 宮崎 (今東中等) | 75 |
| 23 | 木山 (川之石高) | 0 | 0 | 齋藤 (川之石高) | 76 |
| 24 | 林 (伊予農) | 3 | 0 | 福井 (伊予高校) | 77 |
| 25 | 吉田 (丸列井高校) | 0 | 3 | 大河内 (今治西高) | 78 |
| 26 | 岡田 (松山南高) | 3 | 1 | 片岡 (新田高校) | 79 |
| 27 | 関川 (松山中央) | 3 | 1 | 水本 (東温高校) | 80 |
| 28 | 佐伯 (松山工業) | 3 | 1 | 久保 (川之石高) | 81 |
| 29 | 渡邊光 (伊予農) | 3 | 0 | 高野 (伊予高校) | 82 |
| 30 | 坂本 (松山北高) | 0 | 3 | 鎌田 (松山南高) | 83 |
| 31 | 池田 (今治西高) | 1 | 3 | 傘田 (今治西高) | 84 |
| 32 | 田口 (伊予卓研) | 3 | 3 | bye | 85 |
| 33 | bye | 3 | 3 | 大野 (内子高校) | 86 |
| 34 | 門田 (松山中央) | 3 | 3 | 越智 (新田高校) | 87 |
| 35 | 浅海 (今東中等) | 0 | 3 | 福本 (松山工業) | 88 |
| 36 | 藤本 (今治南高) | 3 | 3 | 楠橋 (北条高校) | 89 |
| 37 | 松本 (北条高校) | 2 | 2 | 越智 (松山商業) | 90 |
| 38 | 山田 (松山南高) | 3 | 3 | 出来 (長浜高校) | 91 |
| 39 | 佐藤 (松西中等) | 2 | 1 | 桐谷 (愛大附属) | 92 |
| 40 | 中島 (伊予高校) | 1 | 1 | 大江 (今東中等) | 93 |
| 41 | 林田 (内子高校) | 1 | 1 | 新島 (伊予農) | 94 |
| 42 | 柿本 (松山南高) | 2 | 3 | 日野 (大洲農業) | 95 |
| 43 | 井関 (松山東高) | 3 | 3 | 大友 (新田高校) | 96 |
| 44 | 高橋 (東温高校) | 3 | 1 | 釜井 (松山工業) | 97 |
| 45 | 大平 (松山工業) | 1 | 1 | 河野 (八幡浜工業) | 98 |
| 46 | 越智 (今治西高) | 3 | 3 | 松下 (松山北高) | 99 |
| 47 | 佐田 (松山工業) | 3 | 1 | 玉井克 (松山南高) | 100 |
| 48 | bye | 3 | 2 | 神田 (松山工業) | 101 |
| 49 | 白川 (松山聖陵) | 0 | 1 | 木下 (松山聖陵) | 102 |
| 50 | 稲垣 (川之石高) | 3 | 1 | 越智 (松山中央) | 103 |
| 51 | 西原 (愛大附属) | 3 | 2 | 西中 (三瓶高校) | 104 |
| 52 | 郷田 (松山中央) | 0 | 0 | 栗田 (金光学園) | 105 |
| 53 | 十亀 (新田高校) | 3 | 3 | | |

第15回松山ジュニア卓球大会
令和元年8月6日(火)
松山市総合コミュニティセンター

男子2部(2)

| | | | | | | | |
|-----|-----|---------|---|---|-----|---------|-----|
| 106 | 松田 | (松山中央) | 3 | 3 | 森田 | (東温高校) | 159 |
| 107 | 住吉 | (今治西高) | 3 | 3 | 上田 | (松山南高) | 160 |
| 108 | 宇田川 | (新田高校) | 0 | 1 | 眞木 | (松山城南) | 161 |
| 109 | 中山 | (北条高校) | 1 | 1 | 土田 | (松山工業) | 162 |
| 110 | 宮部 | (大洲高校) | 3 | 0 | 矢野 | (今治南高) | 163 |
| 111 | 岸 | (松山東高) | 0 | 0 | 内山 | (今治西高) | 164 |
| 112 | 高橋 | (松山工業) | 3 | 3 | 石丸 | (新田高校) | 165 |
| 113 | 市川 | (松山聖陵) | 3 | 3 | 三好 | (松山工業) | 166 |
| 114 | 富岡 | (松山工業) | 3 | 3 | 渡部 | (松山中央) | 167 |
| 115 | 崎山 | (松山北高) | 0 | 2 | 芳之内 | (北条高校) | 168 |
| 116 | 重松 | (松山南高) | 2 | 3 | 西内 | (カタナ高校) | 169 |
| 117 | 高岸 | (川之石高) | 0 | 0 | 稲田 | (内子高校) | 170 |
| 118 | 尾崎 | (松山城南) | 3 | 0 | 村上 | (伊予高校) | 171 |
| 119 | 大石 | (内子高校) | 3 | 0 | 中津 | (松山商業) | 172 |
| 120 | 中田 | (松山工業) | 3 | 0 | 午頭 | (松山工業) | 173 |
| 121 | 寺尾 | (愛大附属) | 2 | 2 | 増原 | (松山南高) | 174 |
| 122 | 石丸 | (松山南高) | 3 | 3 | 仲田 | (新田高校) | 175 |
| 123 | 曾我部 | (松山商業) | 0 | 3 | 阿部 | (今東中等) | 176 |
| 124 | bye | | 0 | 3 | 稲田 | (松山東高) | 177 |
| 125 | 小池 | (伊予高校) | 0 | 0 | 渡邊匠 | (伊予農) | 178 |
| 126 | 土田 | (松山北高) | 3 | 1 | bye | | 179 |
| 127 | bye | | 3 | 3 | 片岡 | (松山北高) | 180 |
| 128 | 和田 | (松山南高) | 3 | 3 | 菅崎 | (松山工業) | 181 |
| 129 | 河上 | (今東中等) | 1 | 1 | 大城 | (愛大附属) | 182 |
| 130 | 田中 | (三瓶高校) | 3 | 0 | 藤堂 | (川之石高) | 183 |
| 131 | 金岡 | (伊予農) | 0 | 0 | 砂野 | (松山聖陵) | 184 |
| 132 | 宇高 | (松山工業) | 3 | 2 | 新迫 | (新田高校) | 185 |
| 133 | 菊田 | (今治西高) | 3 | 3 | 山本 | (松山南高) | 186 |
| 134 | 森井 | (北条高校) | 0 | 1 | 田中 | (松山東高) | 187 |
| 135 | 石黒 | (松山中央) | 3 | 1 | 是澤 | (大洲高校) | 188 |
| 136 | 森 | (松山南高) | 3 | 3 | 高山 | (松山北高) | 189 |
| 137 | 藤村 | (八幡浜工業) | 0 | 1 | bye | | 190 |
| 138 | bye | | 0 | 3 | 末光 | (愛大附属) | 191 |
| 139 | 大西 | (今東中等) | 0 | 3 | 竹田 | (松山工業) | 192 |
| 140 | 松岡 | (伊予高校) | 3 | 1 | bye | | 193 |
| 141 | 川本 | (松西中等) | 0 | 0 | 松本 | (松西中等) | 194 |
| 142 | 佐伯 | (新田高校) | 3 | 0 | 釣井 | (松山商業) | 195 |
| 143 | 大政 | (松山聖陵) | 3 | 3 | 加納 | (松山聖陵) | 196 |
| 144 | 金山 | (松山工業) | 0 | 0 | 沖野 | (伊予農) | 197 |
| 145 | 笹沼 | (松山東高) | 3 | 3 | 大堀 | (松山中央) | 198 |
| 146 | 砂野 | (愛大附属) | 1 | 3 | 松本 | (松山工業) | 199 |
| 147 | 西本 | (今治西高) | 3 | 3 | 松本 | (松山中央) | 200 |
| 148 | 橋本 | (松山工業) | 1 | 3 | 村坂 | (今治西高) | 201 |
| 149 | 池平 | (東温高校) | 3 | 3 | 山西 | (大洲農業) | 202 |
| 150 | 梶原 | (伊予農) | 1 | 2 | 元井 | (川之石高) | 203 |
| 151 | 小島 | (松山南高) | 2 | 2 | 水口 | (伊予高校) | 204 |
| 152 | 米田 | (松山工業) | 3 | 3 | 米谷 | (新田高校) | 205 |
| 153 | 木田 | (カタナ高校) | 2 | 3 | 山本 | (三瓶高校) | 206 |
| 154 | 海福 | (松山北高) | 1 | 3 | 三宅 | (今東中等) | 207 |
| 155 | 藤堂 | (松山中央) | 3 | 0 | 野崎 | (松山南高) | 208 |
| 156 | 浅井 | (三瓶高校) | 3 | 3 | 近藤 | (東温高校) | 209 |
| 157 | 末永 | (大洲農業) | 0 | 1 | 熊谷 | (SC松山A) | 210 |
| 158 | 菅 | (新田高校) | 3 | 2 | 木下 | (松山工業) | 211 |

準決勝
 佐久間
 (今治西高) 1 $\begin{pmatrix} 11-5 \\ 6-11 \\ 11-13 \\ 9-11 \end{pmatrix}$ 3 北
 (今治南高)

準決勝
 笹沼
 (松山東高) 0 $\begin{pmatrix} 7-11 \\ 7-11 \\ 5-11 \end{pmatrix}$ 3 森田
 (東温高校)

決勝
 北
 (今治南高) 2 $\begin{pmatrix} 11-8 \\ 3-11 \\ 6-11 \\ 11-8 \\ 7-11 \end{pmatrix}$ 3 森田
 (東温高校)

第15回松山ジュニア卓球大会
令和元年8月6日(火)
松山市総合コミュニティーセンター

男子3部

| | | | |
|-------|----|------|------------|
| 男子3部A | 1 | 柳田 | (砥部中学) |
| | 2 | 松友 | (北条高校) |
| | 3 | 佐々木 | (大洲高校) |
| 男子3部B | 4 | 山崎 | (愛大附属) |
| | 5 | 小田 | (済美平成) |
| | 6 | 中村 | (砥部中学) |
| 男子3部C | 7 | 日野林 | (カタリナ高校) |
| | 8 | 河上 | (砥部中学) |
| | 9 | 久保 | (内子高校) |
| 男子3部D | 10 | 串部 | (今東中等) |
| | 11 | 藤谷 | (長浜高校) |
| | 12 | 小山修 | (SC松山A) |
| 男子3部E | 13 | 水野 | (Y.Y LINK) |
| | 14 | 菅 | (北条高校) |
| | 15 | 早崎 | (砥部中学) |
| 男子3部F | 16 | 井上翼 | (長浜高校) |
| | 17 | 伊藤 | (砥部中学) |
| | 18 | 長曾我部 | (SC松山A) |
| 男子3部G | 19 | 島田育 | (さくらEA) |
| | 20 | bye | bye |
| | 21 | 白石 | (砥部中学) |
| 男子3部H | 22 | 中村 | (SC松山A) |
| | 23 | 新口 | (大洲農業) |
| | 24 | 林 | (砥部中学) |
| 男子3部I | 25 | 二宮 | (済美平成) |
| | 26 | 吉田 | (砥部中学) |
| | 27 | 渡部 | (松山工業) |

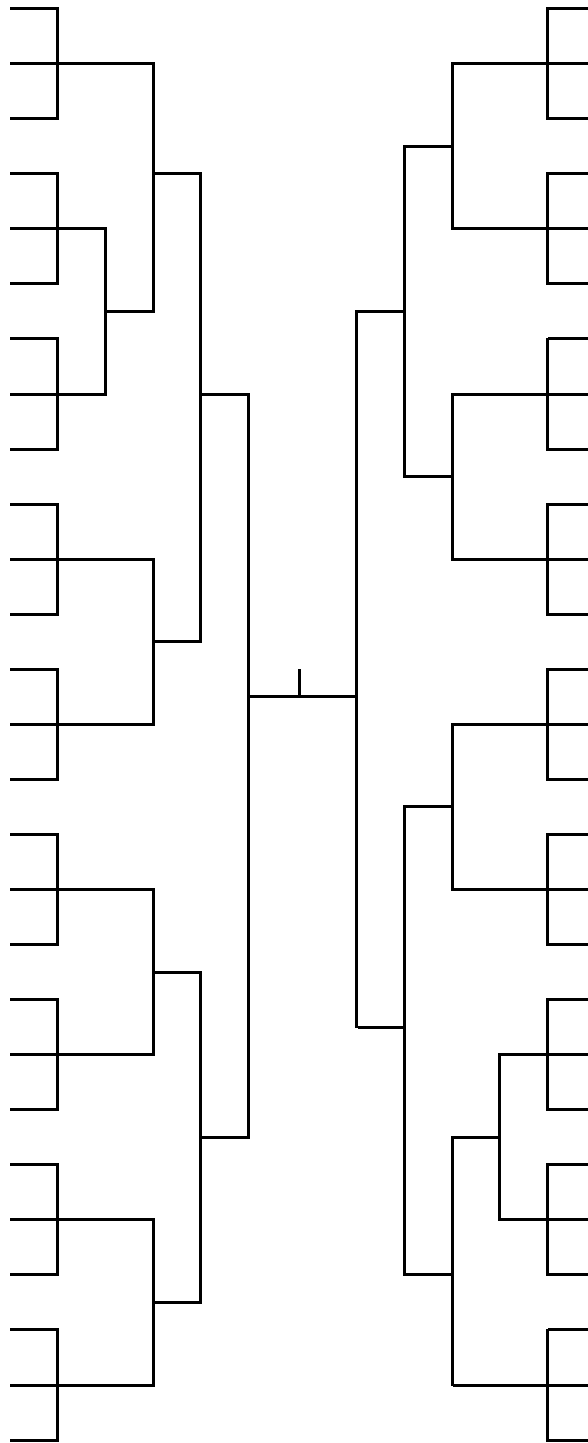

| | | | |
|-----|------------|----|-------|
| 小山湊 | (SC松山A) | 28 | 男子3部J |
| エロナ | (砥部中学) | 29 | |
| 山田 | (北条高校) | 30 | |
| 鴨崎 | (今東中等) | 31 | 男子3部K |
| 上杉 | (砥部中学) | 32 | |
| 長井 | (済美平成) | 33 | |
| 藤井 | (今治西高) | 34 | 男子3部L |
| bye | bye | 35 | |
| 水関 | (砥部中学) | 36 | |
| 松前 | (新田高校) | 37 | 男子3部M |
| 青江 | (Y.Y LINK) | 38 | |
| 山元 | (済美平成) | 39 | |
| 吉野 | (伊予つばさ) | 40 | 男子3部N |
| 白方 | (砥部中学) | 41 | |
| 佐伯 | (さくらEA) | 42 | |
| 西尾 | (大洲農業) | 43 | 男子3部O |
| 藤川 | (砥部中学) | 44 | |
| 井上晶 | (長浜高校) | 45 | |
| 堀部 | (砥部中学) | 46 | 男子3部P |
| 太場 | (松山聖陵) | 47 | |
| 釣井 | (SC松山A) | 48 | |
| 後藤 | (松山工業) | 49 | 男子3部Q |
| 長野 | (常盤HS) | 50 | |
| 松島 | (砥部中学) | 51 | |
| 西崎 | (済美平成) | 52 | 男子3部R |
| 千崎 | (砥部中学) | 53 | |
| 木村 | (北条高校) | 54 | |

| | | | 柳田 | 松友 | 佐々木 | 得点 | 順位 |
|---------------|---|------------|----------|----------|----------|----|----|
| 男子 3部 A | 1 | 柳田 (砥部中学) | / | ○ 3-0 | × 2-3 | 3 | 2 |
| | 2 | 松友 (北条高校) | × 0-3 | / | × 0-3 | 2 | 3 |
| | 3 | 佐々木 (大洲高校) | ○ 3-2 | ○ 3-0 | / | 4 | 1 |

| | | | 山崎 | 小田 | 中村 | 得点 | 順位 |
|---------------|---|-----------|----------|----------|----------|----|----|
| 男子 3部 B | 4 | 山崎 (愛大附属) | / | ○ 3-0 | ○ 3-0 | 4 | 1 |
| | 5 | 小田 (済美平成) | × 0-3 | / | ○ 3-2 | 3 | 2 |
| | 6 | 中村 (砥部中学) | × 0-3 | × 2-3 | / | 2 | 3 |

| | | | 日野林 | 河上 | 久保 | 得点 | 順位 |
|---------------|---|--------------|----------|----------|----------|----|----|
| 男子 3部 C | 7 | 日野林 (カタリナ高校) | / | × 0-3 | ○ 3-2 | 3 | 2 |
| | 8 | 河上 (砥部中学) | ○ 3-0 | / | ○ 3-0 | 4 | 1 |
| | 9 | 久保 (内子高校) | × 2-3 | × 0-3 | / | 2 | 3 |

| | | | 串部 | 藤谷 | 小山修 | 得点 | 順位 |
|---------------|----|-------------|----------|----|----------|----|----|
| 男子 3部 D | 10 | 串部 (今東中等) | / | | × 0-3 | 1 | 2 |
| | 11 | 藤谷 (長浜高校) | | / | | | |
| | 12 | 小山修 (SC松山A) | ○ 3-0 | | / | 2 | 1 |

| | | | 水野 | 菅 | 早崎 | 得点 | 順位 |
|---------------|----|---------------|----------|----------|----------|----|----|
| 男子 3部 E | 13 | 水野 (Y.Y LINK) | / | ○ 3-0 | ○ 3-0 | 4 | 1 |
| | 14 | 菅 (北条高校) | × 0-3 | / | ○ 3-1 | 3 | 2 |
| | 15 | 早崎 (砥部中学) | × 0-3 | × 1-3 | / | 2 | 3 |

| | | | 井上翼 | 伊藤 | 長曽我部 | 得点 | 順位 |
|---------------|----|--------------|----------|----------|----------|----|----|
| 男子 3部 F | 16 | 井上翼 (長浜高校) | / | × 0-3 | × 1-3 | 2 | 3 |
| | 17 | 伊藤 (砥部中学) | ○ 3-0 | / | × 1-3 | 3 | 2 |
| | 18 | 長曽我部 (SC松山A) | ○ 3-1 | ○ 3-1 | / | 4 | 1 |

| | | | 島田育 | bye | 白石 | 得点 | 順位 |
|---------------|----|-------------|----------|-----|----------|----|----|
| 男子 3部 G | 19 | 島田育 (さくらEA) | / | | ○ 3-2 | 2 | 1 |
| | 20 | bye | | / | | | |
| | 21 | 白石 (砥部中学) | × 2-3 | | / | 1 | 2 |

| | | | 中村 | 新口 | 林 | 得点 | 順位 |
|---------------|----|------------|----------|----------|----------|----|----|
| 男子 3部 H | 22 | 中村 (SC松山A) | / | × 0-3 | ○ 3-2 | 3 | 3 |
| | 23 | 新口 (大洲農業) | ○ 3-0 | / | × 1-3 | 3 | 2 |
| | 24 | 林 (砥部中学) | × 2-3 | ○ 3-1 | / | 3 | 1 |

3
5
4
3
5
4

| | | | 二宮 | 吉田 | 渡部 | 得点 | 順位 |
|---------------|----|-----------|----------|----------|----------|----|----|
| 男子 3部 I | 25 | 二宮 (済美平成) | / | × 0-3 | ○ 3-2 | 3 | 2 |
| | 26 | 吉田 (砥部中学) | ○ 3-0 | / | ○ 3-2 | 4 | 1 |
| | 27 | 渡部 (松山工業) | × 2-3 | × 2-3 | / | 2 | 3 |

| | | | | 小山渚 | エロナ | 山田 | 得点 | 順位 |
|---------------|----|-----|---------|----------|----------|----|----|----|
| 男子 3部 J | 28 | 小山渚 | (SC松山A) | ○ 3-0 | ○ 3-0 | | 4 | 1 |
| | 29 | エロナ | (砥部中学) | × 0-3 | × 0-3 | | 2 | 3 |
| | 30 | 山田 | (北条高校) | × 0-3 | ○ 3-0 | | 3 | 2 |

| | | | | 鴨崎 | 上杉 | 長井 | 得点 | 順位 |
|---------------|----|----|--------|----|----------|----------|----|----|
| 男子 3部 K | 31 | 鴨崎 | (今東中等) | | | | | |
| | 32 | 上杉 | (砥部中学) | | | × 0-3 | 1 | 2 |
| | 33 | 長井 | (済美平成) | | ○ 3-0 | | 2 | 1 |

| | | | | 藤井 | bye | 水関 | 得点 | 順位 |
|---------------|----|-----|--------|----------|-----|----------|----|----|
| 男子 3部 L | 34 | 藤井 | (今治西高) | | | ○ 3-1 | 2 | 1 |
| | 35 | bye | bye | | | | | |
| | 36 | 水関 | (砥部中学) | × 1-3 | | | 1 | 2 |

| | | | | 松前 | 青江 | 山元 | 得点 | 順位 |
|---------------|----|----|------------|----------|----------|----------|----|----|
| 男子 3部 M | 37 | 松前 | (新田高校) | | × 0-3 | ○ 3-0 | 3 | 2 |
| | 38 | 青江 | (Y.Y LINK) | ○ 3-0 | | ○ 3-0 | 4 | 1 |
| | 39 | 山元 | (済美平成) | × 0-3 | × 0-3 | | 2 | 3 |

| | | | | 吉野 | 白方 | 佐伯 | 得点 | 順位 |
|---------------|----|----|---------|----------|----------|----------|----|----|
| 男子 3部 N | 40 | 吉野 | (伊予つばさ) | | ○ 3-0 | ○ 3-2 | 4 | 1 |
| | 41 | 白方 | (砥部中学) | × 0-3 | | × 0-3 | 2 | 3 |
| | 42 | 佐伯 | (さくらEA) | × 2-3 | ○ 3-0 | | 3 | 2 |

| | | | | 西尾 | 藤川 | 井上品 | 得点 | 順位 |
|---------------|----|-----|--------|----------|----------|----------|----|----|
| 男子 3部 O | 43 | 西尾 | (大洲農業) | | × 0-3 | ○ 3-0 | 3 | 2 |
| | 44 | 藤川 | (砥部中学) | ○ 3-0 | | ○ 3-0 | 4 | 1 |
| | 45 | 井上品 | (長浜高校) | × 0-3 | × 0-3 | | 2 | 3 |

| | | | | 堀部 | 太場 | 釣井 | 得点 | 順位 |
|---------------|----|----|---------|----------|----------|----------|----|----|
| 男子 3部 P | 46 | 堀部 | (砥部中学) | | × 0-3 | × 0-3 | 2 | 3 |
| | 47 | 太場 | (松山聖陵) | ○ 3-0 | | × 2-3 | 3 | 2 |
| | 48 | 釣井 | (SC松山A) | ○ 3-0 | ○ 3-2 | | 4 | 1 |

| | | | | 後藤 | 長野 | 松島 | 得点 | 順位 |
|---------------|----|----|--------|----------|----------|----------|----|----|
| 男子 3部 Q | 46 | 後藤 | (松山工業) | | × 0-3 | × 0-3 | 2 | 3 |
| | 47 | 長野 | (常盤HS) | ○ 3-0 | | ○ 3-2 | 4 | 1 |
| | 48 | 松島 | (砥部中学) | ○ 3-0 | × 2-3 | | 3 | 2 |

| | | | | 西崎 | 千崎 | 木村 | 得点 | 順位 |
|---------------|----|----|--------|----------|----------|----------|----|----|
| 男子 3部 R | 46 | 西崎 | (済美平成) | | ○ 3-0 | ○ 3-1 | 4 | 1 |
| | 47 | 千崎 | (砥部中学) | × 0-3 | | ○ 3-1 | 3 | 2 |
| | 48 | 木村 | (北条高校) | × 1-3 | × 1-3 | | 2 | 3 |

男子3部

3部男子1位トーナメント

| | | | |
|-------|----|------|------------|
| 男子3部A | 1 | 柳田 | (砥部中学) |
| | 2 | 松友 | (北条高校) |
| | 3 | 佐々木 | (大洲高校) |
| 男子3部B | 4 | 山崎 | (愛大附属) |
| | 5 | 小田 | (済美平成) |
| | 6 | 中村 | (砥部中学) |
| 男子3部C | 7 | 日野林 | (カタリナ高校) |
| | 8 | 河上 | (砥部中学) |
| | 9 | 久保 | (内子高校) |
| 男子3部D | 10 | 串部 | (今東中等) |
| | 11 | 藤谷 | (長浜高校) |
| | 12 | 小山修 | (SC松山A) |
| 男子3部E | 13 | 水野 | (Y.Y LINK) |
| | 14 | 菅 | (北条高校) |
| | 15 | 早崎 | (砥部中学) |
| 男子3部F | 16 | 井上翼 | (長浜高校) |
| | 17 | 伊藤 | (砥部中学) |
| | 18 | 長曾我部 | (SC松山A) |
| 男子3部G | 19 | 島田育 | (さくらEA) |
| | 20 | bye | bye |
| | 21 | 白石 | (砥部中学) |
| 男子3部H | 22 | 中村 | (SC松山A) |
| | 23 | 新口 | (大洲農業) |
| | 24 | 林 | (砥部中学) |
| 男子3部I | 25 | 二宮 | (済美平成) |
| | 26 | 吉田 | (砥部中学) |
| | 27 | 渡部 | (松山工業) |

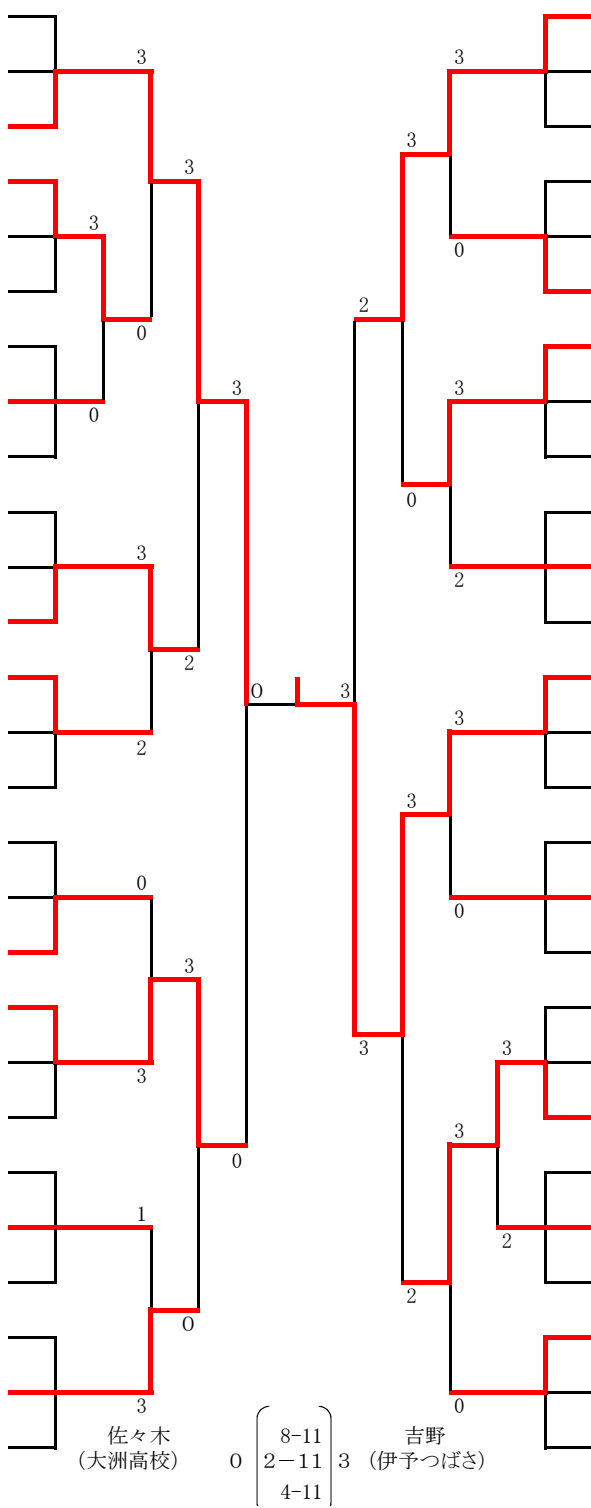

| | | | |
|-----|------------|----|-------|
| 小山漕 | (SC松山A) | 28 | 男子3部J |
| エロナ | (砥部中学) | 29 | |
| 山田 | (北条高校) | 30 | |
| 鴨崎 | (今東中等) | 31 | 男子3部K |
| 上杉 | (砥部中学) | 32 | |
| 長井 | (済美平成) | 33 | |
| 藤井 | (今治西高) | 34 | 男子3部L |
| bye | bye | 35 | |
| 水関 | (砥部中学) | 36 | |
| 松前 | (新田高校) | 37 | 男子3部M |
| 青江 | (Y.Y LINK) | 38 | |
| 山元 | (済美平成) | 39 | |
| 吉野 | (伊予つばさ) | 40 | 男子3部N |
| 白方 | (砥部中学) | 41 | |
| 佐伯 | (さくらEA) | 42 | |
| 西尾 | (大洲農業) | 43 | 男子3部O |
| 藤川 | (砥部中学) | 44 | |
| 井上晶 | (長浜高校) | 45 | |
| 堀部 | (砥部中学) | 46 | 男子3部P |
| 太場 | (松山聖陵) | 47 | |
| 釣井 | (SC松山A) | 48 | |
| 後藤 | (松山工業) | 49 | 男子3部Q |
| 長野 | (常盤HS) | 50 | |
| 松島 | (砥部中学) | 51 | |
| 西崎 | (済美平成) | 52 | 男子3部R |
| 千崎 | (砥部中学) | 53 | |
| 木村 | (北条高校) | 54 | |

男子3部

3部男子2位トーナメント

| | | | |
|-------|----|------|------------|
| 男子3部A | 1 | 柳田 | (砥部中学) |
| | 2 | 松友 | (北条高校) |
| | 3 | 佐々木 | (大洲高校) |
| 男子3部B | 4 | 山崎 | (愛大附属) |
| | 5 | 小田 | (済美平成) |
| | 6 | 中村 | (砥部中学) |
| 男子3部C | 7 | 日野林 | (カタリナ高校) |
| | 8 | 河上 | (砥部中学) |
| | 9 | 久保 | (内子高校) |
| 男子3部D | 10 | 串部 | (今東中等) |
| | 11 | 藤谷 | (長浜高校) |
| | 12 | 小山修 | (SC松山A) |
| 男子3部E | 13 | 水野 | (Y.Y LINK) |
| | 14 | 菅 | (北条高校) |
| | 15 | 早崎 | (砥部中学) |
| 男子3部F | 16 | 井上翼 | (長浜高校) |
| | 17 | 伊藤 | (砥部中学) |
| | 18 | 長曾我部 | (SC松山A) |
| 男子3部G | 19 | 島田育 | (さくらEA) |
| | 20 | bye | bye |
| | 21 | 白石 | (砥部中学) |
| 男子3部H | 22 | 中村 | (SC松山A) |
| | 23 | 新口 | (大洲農業) |
| | 24 | 林 | (砥部中学) |
| 男子3部I | 25 | 二宮 | (済美平成) |
| | 26 | 吉田 | (砥部中学) |
| | 27 | 渡部 | (松山工業) |

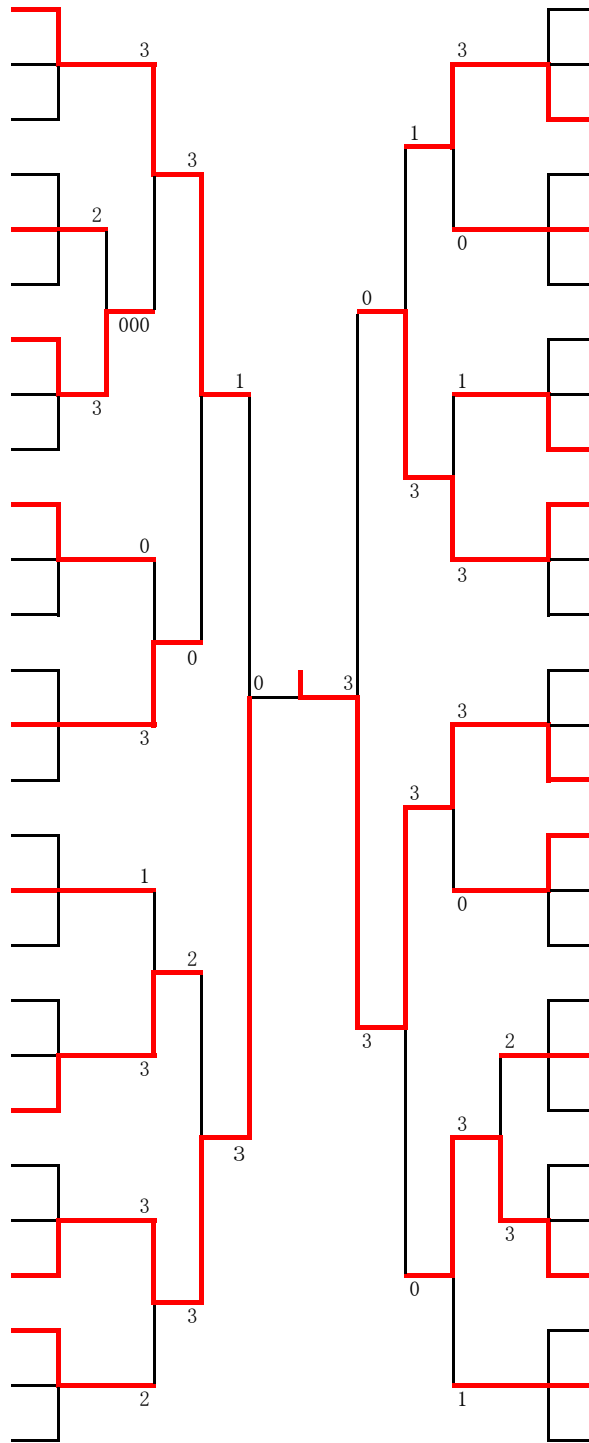

| | | | |
|-----|------------|----|-------|
| 小山湊 | (SC松山A) | 28 | 男子3部J |
| エロナ | (砥部中学) | 29 | |
| 山田 | (北条高校) | 30 | |
| 鴨崎 | (今東中等) | 31 | 男子3部K |
| 上杉 | (砥部中学) | 32 | |
| 長井 | (済美平成) | 33 | |
| 藤井 | (今治西高) | 34 | 男子3部L |
| bye | bye | 35 | |
| 水関 | (砥部中学) | 36 | |
| 松前 | (新田高校) | 37 | 男子3部M |
| 青江 | (Y.Y LINK) | 38 | |
| 山元 | (済美平成) | 39 | |
| 吉野 | (伊予つばさ) | 40 | 男子3部N |
| 白方 | (砥部中学) | 41 | |
| 佐伯 | (さくらEA) | 42 | |
| 西尾 | (大洲農業) | 43 | 男子3部O |
| 藤川 | (砥部中学) | 44 | |
| 井上晶 | (長浜高校) | 45 | |
| 堀部 | (砥部中学) | 46 | 男子3部P |
| 太場 | (松山聖陵) | 47 | |
| 釣井 | (SC松山A) | 48 | |
| 後藤 | (松山工業) | 49 | 男子3部Q |
| 長野 | (常盤HS) | 50 | |
| 松島 | (砥部中学) | 51 | |
| 西崎 | (済美平成) | 52 | 男子3部R |
| 千崎 | (砥部中学) | 53 | |
| 木村 | (北条高校) | 54 | |

第15回松山ジュニア卓球大会
令和元年8月6日(火)
松山市総合コミュニティーセンター

女子1部

| | | | |
|-------|----|----------------|-------------------|
| 女子1部A | 1 | 亀田 | (松山聖陵) |
| | 2 | bye | bye |
| | 3 | 中川 | (伊予高校) |
| 女子1部B | 4 | 窪田 | (今治西高) |
| | 5 | 久保田 | (大洲高校) |
| | 6 | 渡邊 | (伊予農高) |
| 女子1部C | 7 | 越智未 | (今治西高) |
| | 8 | 岡山 | (今治南高) |
| | 9 | 沼田 | (松山商業) |
| 女子1部D | 10 | 岡本 | (宇和高校) |
| | 11 | 藤原 | (今治西高) |
| | 12 | 矢野 | (松山南高) |

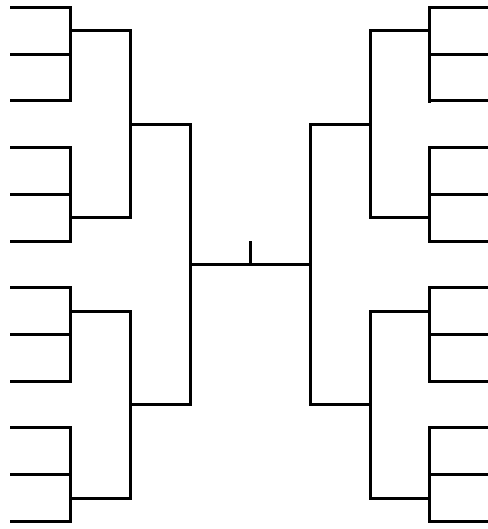

| | | | |
|-----|--------|----|-------|
| 藤原 | (今治南高) | 13 | 女子1部E |
| 薬師寺 | (宇和高校) | 14 | |
| 尾中 | (大洲農業) | 15 | |
| 永木 | (伊予農高) | 16 | 女子1部F |
| 香川 | (松山商業) | 17 | |
| 二宮 | (今治西高) | 18 | 女子1部G |
| 石丸 | (松山商業) | 19 | |
| 島本 | (今治西高) | 20 | |
| 戒能 | (松山南高) | 21 | 女子1部H |
| 山口 | (松山東高) | 22 | |
| bye | bye | 23 | |
| 成松 | (今治南高) | 24 | |

| | | | 亀田 | bye | 中川 | 得点 | 順位 |
|-------|---|-----|--------|-----|-----|----|----|
| 女子1部A | 1 | 亀田 | (松山聖陵) | ○ | 3-0 | 2 | 1 |
| | 2 | bye | bye | | | | |
| | 3 | 中川 | (伊予高校) | × | 0-3 | 1 | 2 |

| | | | 窪田 | 久保田 | 渡邊 | 得点 | 順位 |
|-------|---|----------------|-------------------|-----|-----|----|----|
| 女子1部B | 4 | 窪田 | (今治西高) | × | 0-3 | 1 | 2 |
| | 5 | 久保田 | (大洲高校) | | | | |
| | 6 | 渡邊 | (伊予農高) | ○ | 3-0 | 2 | 1 |

| | | | 越智未 | 岡山 | 沼田 | 得点 | 順位 |
|-------|---|-----|--------|----|-----|----|----|
| 女子1部C | 7 | 越智未 | (今治西高) | ○ | 3-1 | 3 | 2 |
| | 8 | 岡山 | (今治南高) | × | 1-3 | 3 | 3 |
| | 9 | 沼田 | (松山商業) | ○ | 3-1 | 3 | 1 |

| | | | 岡本 | 藤原 | 矢野 | 得点 | 順位 |
|-------|----|----|--------|----|-----|----|----|
| 女子1部D | 10 | 岡本 | (宇和高校) | ○ | 3-1 | 3 | 2 |
| | 11 | 藤原 | (今治西高) | × | 0-3 | 2 | 3 |
| | 12 | 矢野 | (松山南高) | ○ | 3-0 | 4 | 1 |

| | | | 藤原 | 薬師寺 | 尾中 | 得点 | 順位 |
|-------|----|-----|--------|-----|-----|----|----|
| 女子1部E | 13 | 藤原 | (今治南高) | ○ | 3-1 | 4 | 1 |
| | 14 | 薬師寺 | (宇和高校) | × | 1-3 | 3 | 2 |
| | 15 | 尾中 | (大洲農業) | × | 0-3 | 2 | 3 |

4
4
5
5
4

| | | | 永木 | 香川 | 二宮 | 得点 | 順位 |
|---------------|----|--------------|----|----|----|----|----|
| 女子 1部 F | 16 | 永木 (伊予農高) | ○ | ○ | × | 3 | 2 |
| | 17 | 香川 (松山商業) | × | ○ | × | 2 | 3 |
| | 18 | 二宮 (今治西高) | ○ | ○ | | 4 | 1 |

| | | | 石丸 | 島本 | 戒能 | 得点 | 順位 |
|---------------|----|--------------|----|----|----|----|----|
| 女子 1部 G | 19 | 石丸 (松山商業) | ○ | ○ | ○ | 4 | 1 |
| | 20 | 島本 (今治西高) | × | ○ | ○ | 3 | 2 |
| | 21 | 戒能 (松山南高) | × | × | ○ | 1 | 3 |

| | | | 山口 | bye | 成松 | 得点 | 順位 |
|---------------|----|--------------|----|-----|----|----|----|
| 女子 1部 H | 22 | 山口 (松山東高) | ○ | | × | 1 | 2 |
| | 23 | bye bye | | | ○ | | |
| | 24 | 成松 (今治南高) | ○ | | ○ | 2 | 1 |

女子1部1位トーナメント

| | | | |
|-------|----|-----|--------|
| 女子1部A | 1 | 亀田 | (松山聖陵) |
| | 2 | bye | bye |
| | 3 | 中川 | (伊予高校) |
| 女子1部B | 4 | 窪田 | (今治西高) |
| | 5 | 久保田 | (大洲高校) |
| | 6 | 渡邊 | (伊予農高) |
| 女子1部C | 7 | 越智未 | (今治西高) |
| | 8 | 岡山 | (今治南高) |
| | 9 | 沼田 | (松山商業) |
| 女子1部D | 10 | 岡本 | (宇和高校) |
| | 11 | 藤原 | (今治西高) |
| | 12 | 矢野 | (松山南高) |

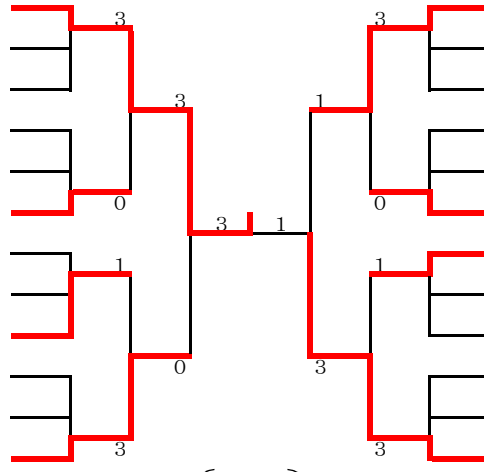

亀田 (松山聖陵) 3 $\left(\begin{array}{l} 11-4 \\ 11-9 \\ 9-11 \\ 11-5 \end{array} \right)$ 1 成松 (今治南高)

| | | | |
|-----|--------|----|-------|
| 藤原 | (今治南高) | 13 | 女子1部E |
| 薬師寺 | (宇和高校) | 14 | 女子1部F |
| 尾中 | (大洲農業) | 15 | 女子1部G |
| 永木 | (伊予農高) | 16 | 女子1部H |
| 香川 | (松山商業) | 17 | 女子1部A |
| 二宮 | (今治西高) | 18 | 女子1部B |
| 石丸 | (松山商業) | 19 | 女子1部C |
| 島本 | (今治西高) | 20 | 女子1部D |
| 戒能 | (松山南高) | 21 | 女子1部E |
| 山口 | (松山東高) | 22 | 女子1部F |
| bye | bye | 23 | 女子1部G |
| 成松 | (今治南高) | 24 | 女子1部H |

女子1部2位トーナメント

| | | | |
|-------|----|-----|--------|
| 女子1部A | 1 | 亀田 | (松山聖陵) |
| | 2 | bye | bye |
| | 3 | 中川 | (伊予高校) |
| 女子1部B | 4 | 窪田 | (今治西高) |
| | 5 | 久保田 | (大洲高校) |
| | 6 | 渡邊 | (伊予農高) |
| 女子1部C | 7 | 越智未 | (今治西高) |
| | 8 | 岡山 | (今治南高) |
| | 9 | 沼田 | (松山商業) |
| 女子1部D | 10 | 岡本 | (宇和高校) |
| | 11 | 藤原 | (今治西高) |
| | 12 | 矢野 | (松山南高) |

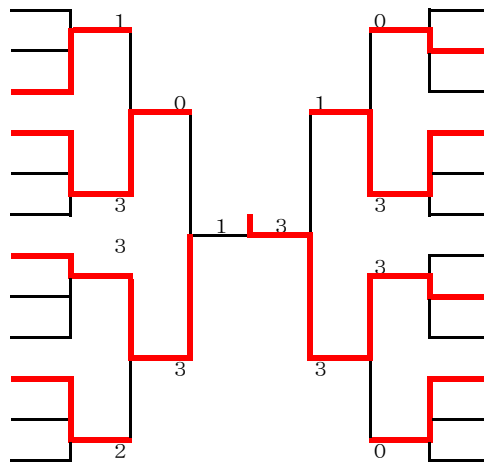

| | | | |
|-----|--------|----|-------|
| 藤原 | (今治南高) | 13 | 女子1部E |
| 薬師寺 | (宇和高校) | 14 | 女子1部F |
| 尾中 | (大洲農業) | 15 | 女子1部G |
| 永木 | (伊予農高) | 16 | 女子1部H |
| 香川 | (松山商業) | 17 | 女子1部A |
| 二宮 | (今治西高) | 18 | 女子1部B |
| 石丸 | (松山商業) | 19 | 女子1部C |
| 島本 | (今治西高) | 20 | 女子1部D |
| 戒能 | (松山南高) | 21 | 女子1部E |
| 山口 | (松山東高) | 22 | 女子1部F |
| bye | bye | 23 | 女子1部G |
| 成松 | (今治南高) | 24 | 女子1部H |

女子1部3位トーナメント

| | | | |
|-------|----|-----|--------|
| 女子1部A | 1 | 亀田 | (松山聖陵) |
| | 2 | bye | bye |
| | 3 | 中川 | (伊予高校) |
| 女子1部B | 4 | 窪田 | (今治西高) |
| | 5 | 久保田 | (大洲高校) |
| | 6 | 渡邊 | (伊予農高) |
| 女子1部C | 7 | 越智未 | (今治西高) |
| | 8 | 岡山 | (今治南高) |
| | 9 | 沼田 | (松山商業) |
| 女子1部D | 10 | 岡本 | (宇和高校) |
| | 11 | 藤原 | (今治西高) |
| | 12 | 矢野 | (松山南高) |

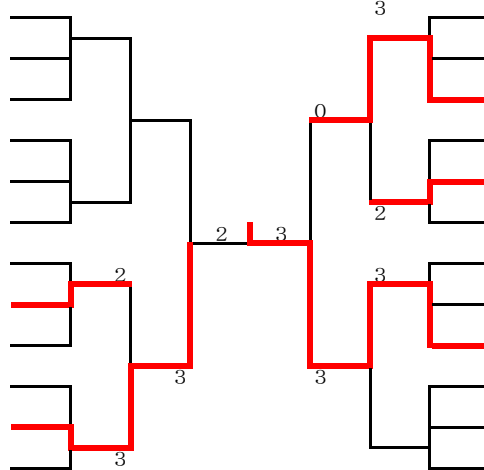

| | | | |
|-----|--------|----|-------|
| 藤原 | (今治南高) | 13 | 女子1部E |
| 薬師寺 | (宇和高校) | 14 | 女子1部F |
| 尾中 | (大洲農業) | 15 | 女子1部G |
| 永木 | (伊予農高) | 16 | 女子1部H |
| 香川 | (松山商業) | 17 | 女子1部A |
| 二宮 | (今治西高) | 18 | 女子1部B |
| 石丸 | (松山商業) | 19 | 女子1部C |
| 島本 | (今治西高) | 20 | 女子1部D |
| 戒能 | (松山南高) | 21 | 女子1部E |
| 山口 | (松山東高) | 22 | 女子1部F |
| bye | bye | 23 | 女子1部G |
| 成松 | (今治南高) | 24 | 女子1部H |

第15回松山ジュニア卓球大会
令和元年8月6日(火)
松山市総合コミュニティーセンター

女子2部

| | | | |
|-------|----|-----|---------|
| 女子2部A | 1 | 吉岡 | (SC松山A) |
| | 2 | 吉良 | (松山北高) |
| | 3 | 村上 | (大洲高校) |
| 女子2部B | 4 | 村上 | (伊予高校) |
| | 5 | 正岡 | (今治西高) |
| | 6 | 藤原 | (松山南高) |
| 女子2部C | 7 | 近藤 | (新居浜西高) |
| | 8 | 藤岡 | (松西中等) |
| | 9 | 加納 | (今治南高) |
| 女子2部D | 10 | 森貞 | (松山東高) |
| | 11 | 菊池 | (大洲農業) |
| | 12 | 土居 | (松山南高) |
| 女子2部E | 13 | 高田 | (松山北高) |
| | 14 | 作道 | (新田高校) |
| | 15 | 山本 | (大洲高校) |
| 女子2部F | 16 | 柏木 | (新田高校) |
| | 17 | 須藤 | (大洲高校) |
| | 18 | 越智 | (伊予農) |
| 女子2部G | 19 | 岡 | (新居浜西高) |
| | 20 | 船原 | (松山商業) |
| | 21 | 稲山 | (松西中等) |
| 女子2部H | 22 | 宮本 | (松山南高) |
| | 23 | 松岡 | (松西中等) |
| | 24 | 泉 | (松山北高) |
| 女子2部I | 25 | 山本 | (松山聖陵) |
| | 26 | 桑村 | (新居浜西高) |
| | 27 | 宇都宮 | (大洲高校) |
| 女子2部J | 28 | 片上 | (今治西高) |
| | 29 | 上田 | (北条高校) |
| | 30 | 今井 | (伊予農) |
| 女子2部K | 31 | 山本 | (大洲農業) |
| | 32 | 柏木 | (大洲高校) |
| | 33 | 仙波 | (松山商業) |
| 女子2部L | 34 | 桧垣 | (松山南高) |
| | 35 | 川村 | (愛光高校) |
| | 36 | 桑野 | (松西中等) |
| 女子2部M | 37 | 金谷 | (川之石高) |
| | 38 | 岡部 | (新居浜西高) |
| | 39 | 青野 | (常盤HS) |

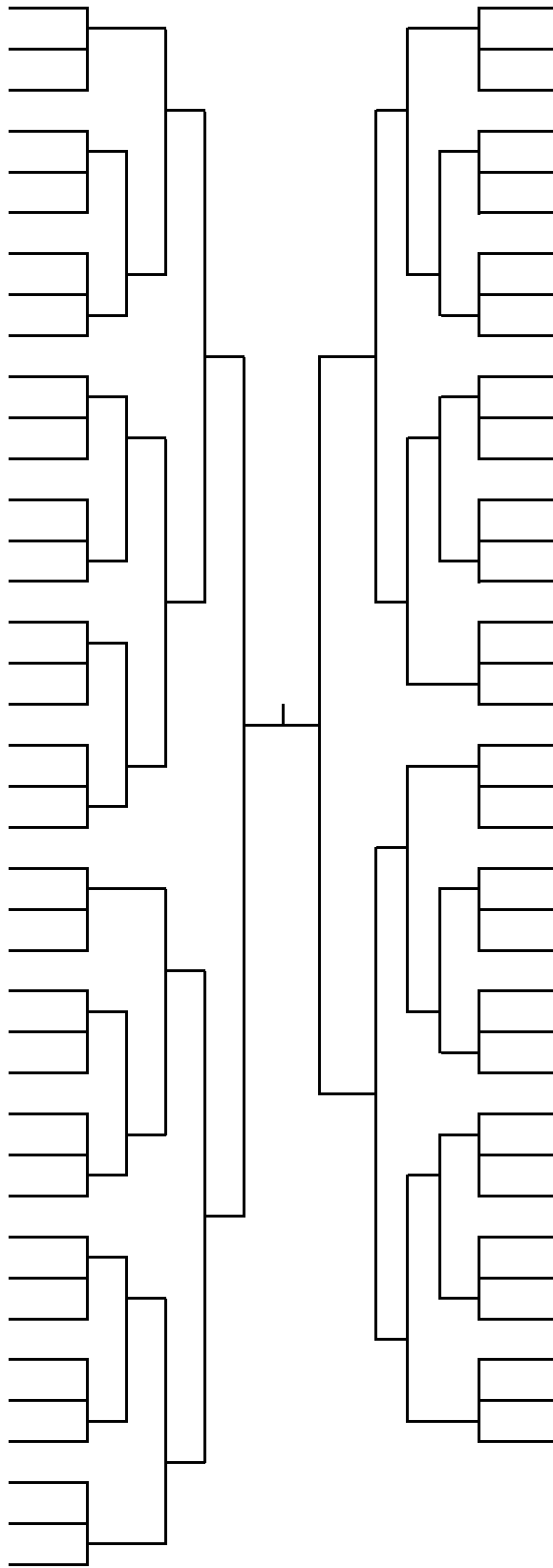

| | | | |
|-----|---------|----|-------|
| 石田 | (川之石高) | 40 | 女子2部N |
| 久保 | (大洲農業) | 41 | |
| 越智 | (今治南高) | 42 | |
| 平尾 | (今東中等) | 43 | 女子2部O |
| 葛西 | (松西中等) | 44 | |
| 高橋 | (伊予農) | 45 | |
| 大田 | (松山南高) | 46 | 女子2部P |
| 横尾 | (新居浜西高) | 47 | |
| 濱崎 | (松山商業) | 48 | |
| 長田 | (松山聖陵) | 49 | 女子2部Q |
| 平野 | (北条高校) | 50 | |
| 伊藤 | (新居浜西高) | 51 | |
| 菊地 | (松山南高) | 52 | 女子2部R |
| 大山 | (松山北高) | 53 | |
| 越智萌 | (今治西高) | 54 | |
| 塚田 | (大洲高校) | 55 | 女子2部S |
| 宮崎 | (松西中等) | 56 | |
| 木脇 | (SC松山A) | 57 | |
| 山内 | (松山城南) | 58 | 女子2部T |
| 神田 | (北条高校) | 59 | |
| 坂井 | (大洲農業) | 60 | |
| 椿 | (松山南高) | 61 | 女子2部U |
| 大政 | (松卓教室) | 62 | |
| 中川 | (新居浜西高) | 63 | |
| 中山 | (松西中等) | 64 | 女子2部V |
| 本間 | (松山商業) | 65 | |
| 河村 | (松山北高) | 66 | |
| 中村 | (SC松山A) | 67 | 女子2部W |
| 野間須 | (松山北高) | 68 | |
| 松本 | (松山商業) | 69 | |
| 徳永 | (今治西高) | 70 | 女子2部X |
| 小松 | (伊予農) | 71 | |
| 萩山 | (松西中等) | 72 | |
| 園部 | (新居浜西高) | 73 | 女子2部Y |
| 上田 | (大洲高校) | 74 | |
| 松崎 | (松山南高) | 75 | |

| | | | | 吉岡 | 吉良 | 村上 | 得点 | 順位 |
|-------|---|----|---------|----------|----------|----------|----|----|
| 女子2部A | 1 | 吉岡 | (SC松山A) | / | ○ 3-0 | ○ 3-0 | 4 | 1 |
| | 2 | 吉良 | (松山北高) | × 0-3 | / | × 1-3 | 2 | 3 |
| | 3 | 村上 | (大洲高校) | × 0-3 | ○ 3-1 | / | 3 | 2 |

| | | | | 村上 | 正岡 | 藤原 | 得点 | 順位 |
|-------|---|----|--------|----------|----------|----------|----|----|
| 女子2部B | 4 | 村上 | (伊予高校) | / | × 0-3 | × 1-3 | 2 | 3 |
| | 5 | 正岡 | (今治西高) | ○ 3-2 | / | ○ 3-2 | 4 | 1 |
| | 6 | 藤原 | (松山南高) | ○ 3-1 | × 2-3 | / | 3 | 2 |

| | | | | 近藤 | 藤岡 | 加納 | 得点 | 順位 |
|-------|---|----|---------|----------|----------|----------|----|----|
| 女子2部C | 7 | 近藤 | (新居浜西高) | / | ○ 3-1 | ○ 3-1 | 4 | 1 |
| | 8 | 藤岡 | (松西中等) | × 1-3 | / | ○ 3-2 | 3 | 2 |
| | 9 | 加納 | (今治南高) | × 1-3 | × 2-3 | / | 2 | 3 |

| | | | | 森貞 | 菊池 | 土居 | 得点 | 順位 |
|-------|----|----|--------|----------|----------|----------|----|----|
| 女子2部D | 10 | 森貞 | (松山東高) | / | ○ 3-1 | ○ 3-0 | 4 | 1 |
| | 11 | 菊池 | (大洲農業) | × 1-3 | / | ○ 3-0 | 3 | 2 |
| | 12 | 土居 | (松山南高) | × 0-3 | × 0-3 | / | 2 | 3 |

| | | | | 高田 | 作道 | 山本 | 得点 | 順位 |
|-------|----|----|--------|----------|----------|----------|----|----|
| 女子2部E | 13 | 高田 | (松山北高) | / | ○ 3-2 | ○ 3-0 | 4 | 1 |
| | 14 | 作道 | (新田高校) | × 2-3 | / | × 1-3 | 2 | 3 |
| | 15 | 山本 | (大洲高校) | × 0-3 | ○ 3-1 | / | 3 | 2 |

| | | | | 柏木 | 須藤 | 越智 | 得点 | 順位 |
|-------|----|----|--------|----------|----------|----------|----|----|
| 女子2部F | 16 | 柏木 | (新田高校) | / | × 0-3 | × 0-3 | 2 | 3 |
| | 17 | 須藤 | (大洲高校) | ○ 3-0 | / | × 2-3 | 3 | 2 |
| | 18 | 越智 | (伊予農) | ○ 3-0 | ○ 3-2 | / | 4 | 1 |

| | | | | 岡 | 船原 | 稲山 | 得点 | 順位 |
|-------|----|----|---------|----------|----------|----------|----|----|
| 女子2部G | 19 | 岡 | (新居浜西高) | / | ○ 3-1 | × 2-3 | 3 | 2 |
| | 20 | 船原 | (松山商業) | × 1-3 | / | × 0-3 | 2 | 3 |
| | 21 | 稲山 | (松西中等) | ○ 3-2 | ○ 3-0 | / | 4 | 1 |

| | | | | 宮本 | 松岡 | 泉 | 得点 | 順位 |
|-------|----|----|--------|----------|----------|----------|----|----|
| 女子2部H | 22 | 宮本 | (松山南高) | / | ○ 3-0 | ○ 3-1 | 4 | 1 |
| | 23 | 松岡 | (松西中等) | × 0-3 | / | × 2-3 | 2 | 3 |
| | 24 | 泉 | (松山北高) | × 1-3 | ○ 3-2 | / | 3 | 2 |

| | | | | 山本 | 桑村 | 宇都宮 | 得点 | 順位 |
|-------|----|-----|---------|----------|----------|----------|----|----|
| 女子2部I | 25 | 山本 | (松山聖陵) | / | ○ 3-1 | × 1-3 | 3 | 2 |
| | 26 | 桑山 | (新居浜西高) | × 0-3 | / | × 1-3 | 2 | 3 |
| | 27 | 宇都宮 | (大洲高校) | ○ 3-1 | ○ 3-1 | / | 4 | 1 |

| | | | | 片上 | 上田 | 今井 | 得点 | 順位 |
|-------|----|----|--------|----------|----------|----------|----|----|
| 女子2部J | 28 | 片上 | (今治西高) | / | ○ 3-2 | ○ 3-0 | 4 | 1 |
| | 29 | 上田 | (北条高校) | × 2-3 | / | × 2-3 | 2 | 3 |
| | 30 | 今井 | (伊予農) | × 0-3 | ○ 3-2 | / | 3 | 2 |

| | | | | 山本 | 柏木 | 仙波 | 得点 | 順位 |
|-------|----|----|--------|----------|----------|----------|----|----|
| 女子2部K | 31 | 山本 | (大洲農業) | / | ○ 3-1 | ○ 3-0 | 4 | 1 |
| | 32 | 柏木 | (大洲高校) | × 1-3 | / | ○ 3-0 | 3 | 2 |
| | 33 | 仙波 | (松山商業) | × 0-3 | × 0-3 | / | 2 | 3 |

| | | | | 桧垣 | 川村 | 桑野 | 得点 | 順位 |
|-------|----|----|--------|----------|----------|----------|----|----|
| 女子2部L | 34 | 桧垣 | (松山南高) | / | ○ 3-2 | ○ 3-0 | 4 | 1 |
| | 35 | 川村 | (愛光高校) | × 2-3 | / | ○ 3-2 | 3 | 2 |
| | 36 | 桑野 | (松西中等) | × 0-3 | × 2-3 | / | 2 | 3 |

| | | | | 金谷 | 岡部 | 青野 | 得点 | 順位 |
|-------|----|----|---------|----------|----------|----------|----|----|
| 女子2部M | 37 | 金谷 | (川之石高) | / | ○ 3-2 | × 1-3 | 3 | 2 |
| | 38 | 岡部 | (新居浜西高) | × 2-3 | / | × 0-3 | 2 | 3 |
| | 39 | 青野 | (常盤HS) | ○ 3-1 | ○ 3-0 | / | 4 | 1 |

| | | | | 石田 | 久保 | 越智 | 得点 | 順位 |
|-------|----|----|--------|----------|----------|----------|----|----|
| 女子2部N | 40 | 石田 | (川之石高) | / | × 2-3 | ○ 3-2 | 3 | 2 |
| | 41 | 久保 | (大洲農業) | ○ 3-2 | / | ○ 3-1 | 4 | 1 |
| | 42 | 越智 | (今治南高) | × 2-3 | × 1-3 | / | 2 | 3 |

| | | | | 平尾 | 葛西 | 高橋 | 得点 | 順位 |
|-------|----|----|--------|----------|----------|----------|----|----|
| 女子2部O | 43 | 平尾 | (今東中等) | / | × 0-3 | × 0-3 | 2 | 3 |
| | 44 | 葛西 | (松西中等) | ○ 3-0 | / | ○ 3-1 | 4 | 1 |
| | 45 | 高橋 | (伊予農) | ○ 3-0 | × 1-3 | / | 3 | 2 |

| | | | | 大田 | 横尾 | 濱崎 | 得点 | 順位 |
|-------|----|----|---------|----------|----------|----------|----|----|
| 女子2部P | 46 | 大田 | (松山南高) | / | × 0-3 | × 0-3 | 2 | 3 |
| | 47 | 横尾 | (新居浜西高) | ○ 3-0 | / | ○ 3-0 | 4 | 1 |
| | 48 | 濱崎 | (松山商業) | ○ 3-0 | × 0-3 | / | 3 | 2 |

| | | | | 長田 | 平野 | 伊藤 | 得点 | 順位 |
|-------|----|----|---------|----------|----------|----------|----|----|
| 女子2部Q | 49 | 長田 | (松山聖陵) | / | ○ 3-0 | ○ 3-0 | 4 | 1 |
| | 50 | 平野 | (北条高校) | × 0-3 | / | ○ 3-1 | 3 | 2 |
| | 51 | 伊藤 | (新居浜西高) | × 0-3 | × 1-3 | / | 2 | 3 |

| | | | | 菊地 | 大山 | 越智萌 | 得点 | 順位 |
|-------|----|-----|--------|----------|----------|-----|----|----|
| 女子2部R | 52 | 菊地 | (松山南高) | / | × 0-3 | | 1 | 2 |
| | 53 | 大山 | (松山北高) | ○ 3-0 | / | | 2 | 1 |
| | 54 | 越智萌 | (今治西高) | | | / | | |

| | | | | 塚田 | 宮崎 | 木脇 | 得点 | 順位 |
|-------|----|----|---------|----------|----------|----------|----|----|
| 女子2部S | 55 | 塚田 | (大洲高校) | / | × 1-3 | × 0-3 | 2 | 3 |
| | 56 | 宮崎 | (松西中等) | ○ 3-1 | / | × 0-3 | 3 | 2 |
| | 57 | 木脇 | (SC松山A) | ○ 3-0 | ○ 3-0 | / | 4 | 1 |

| | | | | 山内 | 神田 | 坂井 | 得点 | 順位 |
|-------|----|----|--------|----------|----|----------|----|----|
| 女子2部T | 58 | 山内 | (松山城南) | / | | × 2-3 | 1 | 2 |
| | 59 | 神田 | (北条高校) | | / | | | |
| | 60 | 坂井 | (大洲農業) | ○ 3-2 | | / | 2 | 1 |

| | | | | 椿 | 大政 | 中川 | 得点 | 順位 |
|-------|----|----|---------|----------|----|----------|----|----|
| 女子2部U | 61 | 椿 | (松山南高) | / | | ○ 3-2 | 2 | 1 |
| | 62 | 大政 | (松卓教室) | | / | | | |
| | 63 | 中川 | (新居浜西高) | × 2-3 | | / | 1 | 2 |

| | | | | 中山 | 本間 | 河村 | 得点 | 順位 |
|-------|----|----|--------|----------|----------|----------|----|----|
| 女子2部V | 64 | 中山 | (松西中等) | / | ○ 3-0 | × 0-3 | 3 | 2 |
| | 65 | 本間 | (松山商業) | × 0-3 | / | × 0-3 | 2 | 3 |
| | 66 | 河村 | (松山北高) | ○ 3-0 | ○ 3-0 | / | 4 | 1 |

| | | | | 中村 | 野間須 | 松本 | 得点 | 順位 |
|-------|----|-----|---------|----------|----------|----------|----|----|
| 女子2部W | 67 | 中村 | (SC松山A) | / | ○ 3-1 | ○ 3-0 | 4 | 1 |
| | 68 | 野間須 | (松山北高) | × 1-3 | / | × 2-3 | 2 | 3 |
| | 69 | 松本 | (松山商業) | × 0-3 | ○ 3-2 | / | 3 | 2 |

| | | | | 徳永 | 小松 | 萩山 | 得点 | 順位 |
|-------|----|----|--------|----------|----------|----------|----|----|
| 女子2部X | 70 | 徳永 | (今治西高) | / | ○ 3-2 | ○ 3-0 | 4 | 1 |
| | 71 | 小松 | (伊予農) | × 2-3 | / | ○ 3-2 | 3 | 2 |
| | 72 | 萩山 | (松西中等) | × 0-3 | × 2-3 | / | 2 | 3 |

| | | | | 園部 | 上田 | 松崎 | 得点 | 順位 |
|-------|----|----|---------|----------|----------|----------|----|----|
| 女子2部Y | 73 | 園部 | (新居浜西高) | / | ○ 3-0 | × 0-3 | 3 | 2 |
| | 74 | 上田 | (大洲高校) | × 0-3 | / | × 0-3 | 2 | 3 |
| | 75 | 松崎 | (松山南高) | ○ 3-0 | ○ 3-0 | / | 4 | 1 |

女子2部1位トーナメント

| | | | |
|-------|----|-----|---------|
| 女子2部A | 1 | 吉岡 | (SC松山A) |
| | 2 | 吉良 | (松山北高) |
| | 3 | 村上 | (大洲高校) |
| 女子2部B | 4 | 村上 | (伊予高校) |
| | 5 | 正岡 | (今治西高) |
| | 6 | 藤原 | (松山南高) |
| 女子2部C | 7 | 近藤 | (新居浜西高) |
| | 8 | 藤岡 | (松西中等) |
| | 9 | 加納 | (今治南高) |
| 女子2部D | 10 | 森貞 | (松山東高) |
| | 11 | 菊池 | (大洲農業) |
| | 12 | 土居 | (松山南高) |
| 女子2部E | 13 | 高田 | (松山北高) |
| | 14 | 作道 | (新田高校) |
| | 15 | 山本 | (大洲高校) |
| 女子2部F | 16 | 柏木 | (新田高校) |
| | 17 | 須藤 | (大洲高校) |
| | 18 | 越智 | (伊予農) |
| 女子2部G | 19 | 岡 | (新居浜西高) |
| | 20 | 船原 | (松山商業) |
| | 21 | 稲山 | (松西中等) |
| 女子2部H | 22 | 宮本 | (松山南高) |
| | 23 | 松岡 | (松西中等) |
| | 24 | 泉 | (松山北高) |
| 女子2部I | 25 | 山本 | (松山聖陵) |
| | 26 | 桑山 | (新居浜西高) |
| | 27 | 宇都宮 | (大洲高校) |
| 女子2部J | 28 | 片上 | (今治西高) |
| | 29 | 上田 | (北条高校) |
| | 30 | 今井 | (伊予農) |
| 女子2部K | 31 | 山本 | (大洲農業) |
| | 32 | 柏木 | (大洲高校) |
| | 33 | 仙波 | (松山商業) |
| 女子2部L | 34 | 桧垣 | (松山南高) |
| | 35 | 川村 | (愛光高校) |
| | 36 | 桑野 | (松西中等) |
| 女子2部M | 37 | 金谷 | (川之石高) |
| | 38 | 岡部 | (新居浜西高) |
| | 39 | 青野 | (常盤HS) |

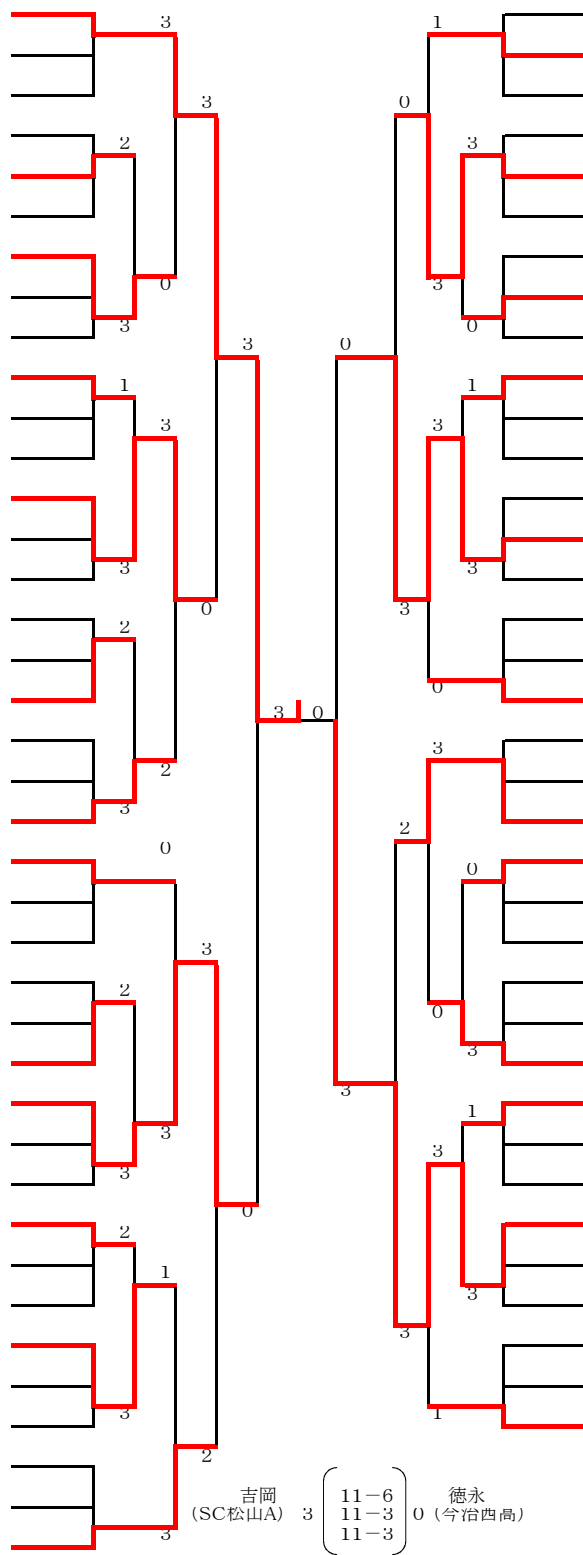

| | | | |
|-----|---------|----|-------|
| 石田 | (川之石高) | 40 | 女子2部N |
| 久保 | (大洲農業) | 41 | 女子2部O |
| 越智 | (今治南高) | 42 | 女子2部P |
| 平尾 | (今東中等) | 43 | 女子2部Q |
| 葛西 | (松西中等) | 44 | 女子2部R |
| 高橋 | (伊予農) | 45 | 女子2部S |
| 大田 | (松山南高) | 46 | 女子2部T |
| 横尾 | (新居浜西高) | 47 | 女子2部U |
| 濱崎 | (松山商業) | 48 | 女子2部V |
| 長田 | (松山聖陵) | 49 | 女子2部W |
| 平野 | (北条高校) | 50 | 女子2部X |
| 伊藤 | (新居浜西高) | 51 | 女子2部Y |
| 菊地 | (松山南高) | 52 | |
| 大山 | (松山北高) | 53 | |
| 越智萌 | (今治西高) | 54 | |
| 塚田 | (大洲高校) | 55 | |
| 宮崎 | (松西中等) | 56 | |
| 木脇 | (SC松山A) | 57 | |
| 山内 | (松山城南) | 58 | |
| 神田 | (北条高校) | 59 | |
| 坂井 | (大洲農業) | 60 | |
| 椿 | (松山南高) | 61 | |
| 大政 | (松卓教室) | 62 | |
| 中川 | (新居浜西高) | 63 | |
| 中山 | (松西中等) | 64 | |
| 本間 | (松山商業) | 65 | |
| 河村 | (松山北高) | 66 | |
| 中村 | (SC松山A) | 67 | |
| 野間須 | (松山北高) | 68 | |
| 松本 | (松山商業) | 69 | |
| 徳永 | (今治西高) | 70 | |
| 小松 | (伊予農) | 71 | |
| 萩山 | (松西中等) | 72 | |
| 園部 | (新居浜西高) | 73 | |
| 上田 | (大洲高校) | 74 | |
| 松崎 | (松山南高) | 75 | |

第15回松山ジュニア卓球大会
令和元年8月6日(火)
松山市総合コミュニティーセンター

女子3部

| | | | |
|-------|----|-----|---------|
| 女子3部A | 1 | 曾我 | (砥部中学) |
| | 2 | BYE | BYE |
| | 3 | 岡村 | (新田高校) |
| 女子3部B | 4 | 森貞 | (松山城南) |
| | 5 | 山口 | (三瓶高校) |
| | 6 | 水口 | (伊予高校) |
| 女子3部C | 7 | 古味 | (砥部中学) |
| | 8 | 小西 | (新居浜西高) |
| | 9 | 横山 | (済美平成) |
| 女子3部D | 10 | 森岡 | (大洲農業) |
| | 11 | 中野 | (松山東高) |
| | 12 | 安藤 | (伊予高校) |
| 女子3部E | 13 | 三浦 | (三瓶高校) |
| | 14 | 福本 | (松山北高) |
| | 15 | 渡部 | (砥部中学) |
| 女子3部F | 16 | 大本 | (伊予高校) |
| | 17 | 佐川 | (砥部中学) |
| | 18 | 上野 | (北条高校) |
| 女子3部G | 19 | 武藤 | (愛光高校) |
| | 20 | 寺平 | (松山城南) |
| | 21 | 亀井 | (砥部中学) |
| 女子3部H | 22 | 久保田 | (大洲高校) |
| | 23 | BYE | BYE |
| | 24 | 月原 | (常盤HS) |

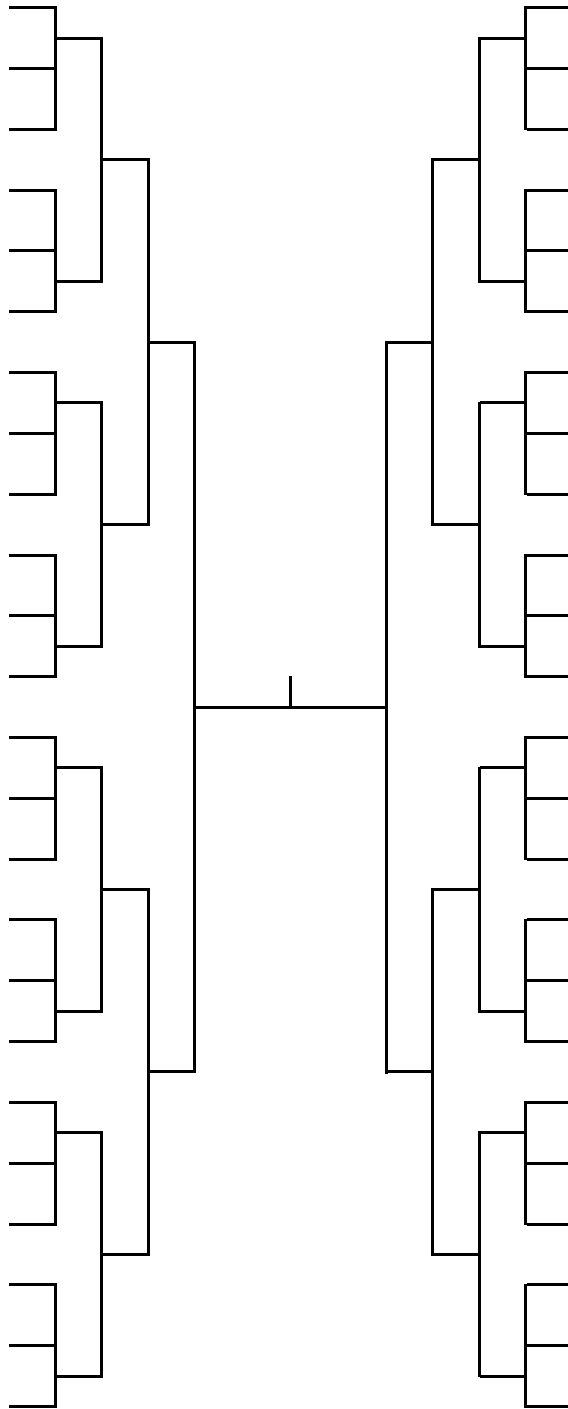

| | | | |
|-------|-----|----------|----|
| 女子3部I | 富田 | (伊予つばさ) | 25 |
| | BYE | BYE | 26 |
| | 望月 | (カタリナ高校) | 27 |
| 女子3部J | 河本 | (三瓶高校) | 28 |
| | 森川 | (松山城南) | 29 |
| | 河内 | (砥部中学) | 30 |
| 女子3部K | 大藤 | (伊予高校) | 31 |
| | 川上 | (松山北高) | 32 |
| | 田中 | (砥部中学) | 33 |
| 女子3部L | 橋本 | (新居浜西高) | 34 |
| | 門田 | (砥部中学) | 35 |
| | 山本 | (伊予農) | 36 |
| 女子3部M | エロナ | (砥部中学) | 37 |
| | 松田 | (大洲農業) | 38 |
| | 野口 | (松山東高) | 39 |
| 女子3部N | 黒田 | (伊予高校) | 40 |
| | 久川 | (砥部中学) | 41 |
| | 中尾 | (松山城南) | 42 |
| 女子3部O | 松田 | (北条高校) | 43 |
| | 水木 | (砥部中学) | 44 |
| | 松下 | (三瓶高校) | 45 |
| 女子3部P | 豊川 | (伊予高校) | 46 |
| | BYE | BYE | 47 |
| | 高橋 | (泉川中) | 48 |

| | | | | 曾我 | BYE | 岡村 | 得点 | 順位 |
|-------|---|-----|--------|----------|-----|----------|----|----|
| 女子3部A | 1 | 曾我 | (砥部中学) | / | | ○ 3-0 | 2 | 1 |
| | 2 | BYE | BYE | | / | | | |
| | 3 | 岡村 | (新田高校) | × 0-3 | | / | 1 | 2 |

| | | | | 森貞 | 山口 | 水口 | 得点 | 順位 |
|-------|---|----|--------|----------|----------|----------|----|----|
| 女子3部B | 4 | 森貞 | (松山城南) | / | ○ 3-1 | ○ 3-0 | 4 | 1 |
| | 5 | 山口 | (三瓶高校) | × 1-3 | / | ○ 3-1 | 3 | 2 |
| | 6 | 水口 | (伊予高校) | × 0-3 | × 1-3 | / | 2 | 3 |

| | | | | 古味 | 小西 | 横山 | 得点 | 順位 |
|-------|---|----|---------|----------|----------|----------|----|----|
| 女子3部C | 7 | 古味 | (砥部中学) | / | ○ 3-0 | ○ 3-0 | 4 | 1 |
| | 8 | 小西 | (新居浜西高) | × 0-3 | / | ○ 3-0 | 3 | 2 |
| | 9 | 横山 | (済美平成) | × 0-3 | × 0-3 | / | 2 | 3 |

| | | | | 森岡 | 中野 | 安藤 | 得点 | 順位 |
|-------|----|----|--------|----------|----------|----------|----|----|
| 女子3部D | 10 | 森岡 | (大洲農業) | / | ○ 3-0 | ○ 3-0 | 4 | 1 |
| | 11 | 中野 | (松山東高) | × 0-3 | / | × 0-3 | 2 | 3 |
| | 12 | 安藤 | (伊予高校) | × 0-3 | ○ 3-0 | / | 3 | 2 |

| | | | | 三浦 | 福本 | 渡部 | 得点 | 順位 |
|-------|----|----|--------|----------|----------|----------|----|----|
| 女子3部E | 13 | 三浦 | (三瓶高校) | / | ○ 3-0 | ○ 3-0 | 4 | 1 |
| | 14 | 福本 | (松山北高) | × 0-3 | / | × 2-3 | 2 | 3 |
| | 15 | 渡部 | (砥部中学) | × 0-3 | ○ 3-2 | / | 3 | 2 |

| | | | | 大本 | 佐川 | 上野 | 得点 | 順位 |
|-------|----|----|--------|----------|----------|----------|----|----|
| 女子3部F | 16 | 大本 | (伊予高校) | / | ○ 3-1 | ○ 3-1 | 4 | 1 |
| | 17 | 佐川 | (砥部中学) | × 1-3 | / | ○ 3-1 | 3 | 2 |
| | 18 | 上野 | (北条高校) | × 1-3 | × 1-3 | / | 2 | 3 |

| | | | | 武藤 | 寺平 | 亀井 | 得点 | 順位 |
|-------|----|----|--------|----------|----------|----------|----|----|
| 女子3部G | 19 | 武藤 | (愛光高校) | / | × 0-3 | × 0-3 | 2 | 3 |
| | 20 | 寺平 | (松山城南) | ○ 3-0 | / | ○ 3-0 | 4 | 1 |
| | 21 | 亀井 | (砥部中学) | ○ 3-0 | × 0-3 | / | 3 | 2 |

| | | | | 久保田 | BYE | 月原 | 得点 | 順位 |
|-------|----|-----|--------|----------|-----|----------|----|----|
| 女子3部H | 22 | 久保田 | (大洲高校) | / | | × 1-3 | 1 | 2 |
| | 23 | BYE | BYE | | / | | | |
| | 24 | 月原 | (常盤HS) | ○ 3-1 | | / | 2 | 1 |

| | | | | 富田 | BYE | 望月 | 得点 | 順位 |
|-------|----|-----|----------|----------|-----|----------|----|----|
| 女子3部I | 25 | 富田 | (伊予つばさ) | / | | ○ 3-0 | 2 | 1 |
| | 26 | BYE | BYE | | | | | |
| | 27 | 望月 | (カタリナ高校) | × 0-3 | | / | 1 | 2 |

| | | | | 河本 | 森川 | 河内 | 得点 | 順位 |
|-------|----|----|--------|----------|----------|----------|----|----|
| 女子3部J | 28 | 河本 | (三瓶高校) | / | ○ 3-0 | × 0-3 | 3 | 2 |
| | 29 | 森川 | (松山城南) | × 0-3 | | × 0-3 | 2 | 3 |
| | 30 | 河内 | (砥部中学) | ○ 3-0 | ○ 3-0 | / | 4 | 1 |

| | | | | 大藤 | 川上 | 田中 | 得点 | 順位 |
|-------|----|----|--------|----------|----------|----|----|----|
| 女子3部K | 31 | 大藤 | (伊予高校) | / | ○ 3-0 | | 2 | 1 |
| | 32 | 川上 | (松山北高) | × 0-3 | | | 1 | 2 |
| | 33 | 田中 | (砥部中学) | | | / | | |

| | | | | 橋本 | 門田 | 山本 | 得点 | 順位 |
|-------|----|----|---------|----------|----------|----------|----|----|
| 女子3部L | 34 | 橋本 | (新居浜西高) | / | ○ 3-2 | × 0-3 | 3 | 2 |
| | 35 | 門田 | (砥部中学) | × 2-3 | | × 0-3 | 2 | 3 |
| | 36 | 山本 | (伊予農) | ○ 3-0 | ○ 3-0 | / | 4 | 1 |

| | | | | エロナ | 松田 | 野口 | 得点 | 順位 |
|-------|----|-----|--------|----------|----------|----------|----|----|
| 女子3部M | 37 | エロナ | (砥部中学) | / | ○ 3-0 | ○ 3-0 | 4 | 1 |
| | 38 | 松田 | (大洲農業) | × 0-3 | | × 0-3 | 2 | 3 |
| | 39 | 野口 | (松山東高) | × 0-3 | ○ 3-0 | / | 3 | 2 |

| | | | | 黒田 | 久川 | 中尾 | 得点 | 順位 |
|-------|----|----|--------|----------|----------|----------|----|----|
| 女子3部N | 40 | 黒田 | (伊予高校) | / | ○ 3-0 | × 0-3 | 3 | 2 |
| | 41 | 久川 | (砥部中学) | × 0-3 | | × 0-3 | 2 | 3 |
| | 42 | 中尾 | (松山城南) | ○ 3-0 | ○ 3-0 | / | 4 | 1 |

| | | | | 松田 | 水木 | 松下 | 得点 | 順位 |
|-------|----|----|--------|----------|----------|----------|----|----|
| 女子3部O | 43 | 松田 | (北条高校) | / | ○ 3-0 | × 0-3 | 3 | 2 |
| | 44 | 水木 | (砥部中学) | × 0-3 | | × 0-3 | 2 | 3 |
| | 45 | 松下 | (三瓶高校) | ○ 3-0 | ○ 3-0 | / | 4 | 1 |

| | | | | 豊川 | BYE | 高橋 | 得点 | 順位 |
|-------|----|-----|--------|----------|-----|----------|----|----|
| 女子3部P | 46 | 豊川 | (伊予高校) | / | | × 0-3 | 1 | 2 |
| | 47 | BYE | BYE | | | | | |
| | 48 | 高橋 | (泉川中) | ○ 3-0 | | / | 2 | 1 |

女子3部2位トーナメント

| | | | |
|-------|----|-----|---------|
| 女子3部A | 1 | 曾我 | (砥部中学) |
| | 2 | BYE | BYE |
| | 3 | 岡村 | (新田高校) |
| 女子3部B | 4 | 森貞 | (松山城南) |
| | 5 | 山口 | (三瓶高校) |
| | 6 | 水口 | (伊予高校) |
| 女子3部C | 7 | 古味 | (砥部中学) |
| | 8 | 小西 | (新居浜西高) |
| | 9 | 横山 | (済美平成) |
| 女子3部D | 10 | 森岡 | (大洲農業) |
| | 11 | 中野 | (松山東高) |
| | 12 | 安藤 | (伊予高校) |
| 女子3部E | 13 | 三浦 | (三瓶高校) |
| | 14 | 福本 | (松山北高) |
| | 15 | 渡部 | (砥部中学) |
| 女子3部F | 16 | 大本 | (伊予高校) |
| | 17 | 佐川 | (砥部中学) |
| | 18 | 上野 | (北条高校) |
| 女子3部G | 19 | 武藤 | (愛光高校) |
| | 20 | 寺平 | (松山城南) |
| | 21 | 亀井 | (砥部中学) |
| 女子3部H | 22 | 久保田 | (大洲高校) |
| | 23 | BYE | BYE |
| | 24 | 月原 | (常盤HS) |

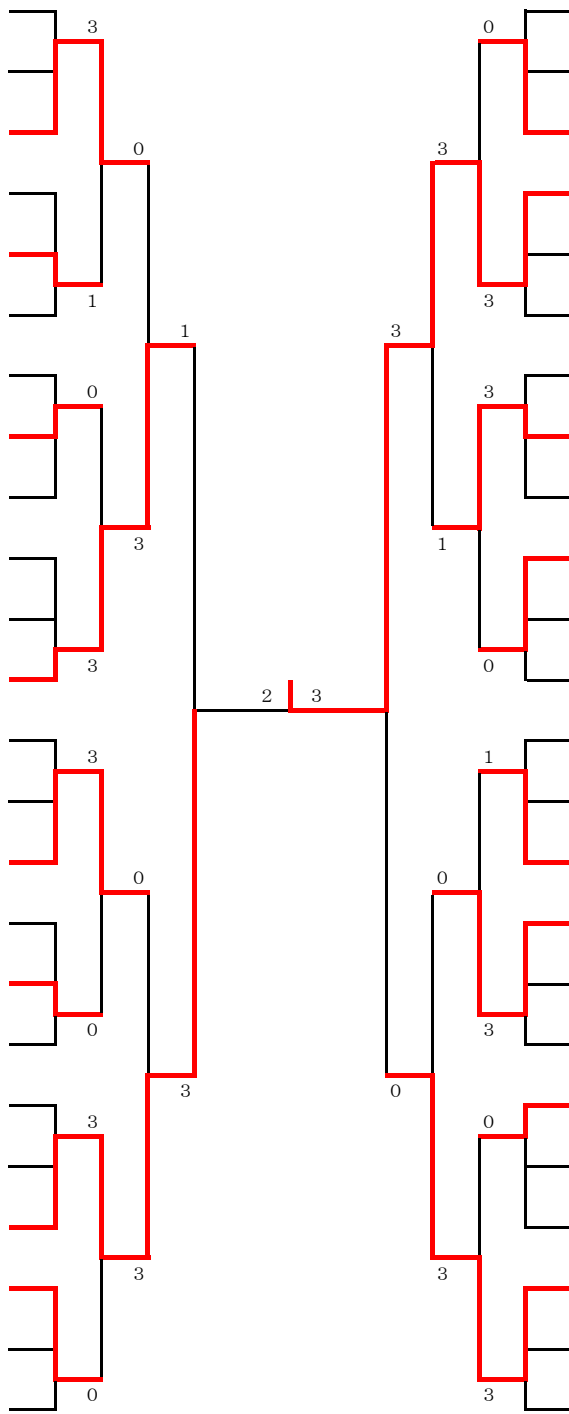

| | | | |
|---------------|-------------------|---------------|-------|
| 富田 | (伊予つばさ) | 25 | 女子3部I |
| BYE | BYE | 26 | |
| 望月 | (カタリナ高校) | 27 | |
| 河本 | (三瓶高校) | 28 | 女子3部J |
| 森川 | (松山城南) | 29 | |
| 河内 | (砥部中学) | 30 | |
| 大藤 | (伊予高校) | 31 | 女子3部K |
| 川上 | (松山北高) | 32 | |
| 田中 | (砥部中学) | 33 | |
| 橋本 | (新居浜西高) | 34 | 女子3部L |
| 門田 | (砥部中学) | 35 | |
| 山本 | (伊予農) | 36 | |
| エロナ | (砥部中学) | 37 | 女子3部M |
| 松田 | (大洲農業) | 38 | |
| 野口 | (松山東高) | 39 | |
| 黒田 | (伊予高校) | 40 | 女子3部N |
| 久川 | (砥部中学) | 41 | |
| 中尾 | (松山城南) | 42 | |
| 松田 | (北条高校) | 43 | 女子3部O |
| 水木 | (砥部中学) | 44 | |
| 松下 | (三瓶高校) | 45 | |
| 豊川 | (伊予高校) | 46 | 女子3部P |
| BYE | BYE | 47 | |
| 高橋 | (泉川中) | 48 | |